

Vos solutions pour le bloc opératoire par L&R



Habillement pour
le bloc opératoire

Système de drapage
opératoire

Système opératoire
multicomposant

Sommaire

Introduction Solutions pour le bloc opératoire	4	Orthopédie/Traumatologie	
		Trousse d'orthopédie renforcée	21
Raucodrape Système de drapage opératoire		Trousse d'extrémité renforcée I	21
Informations générales	6-11	Trousse d'extrémité renforcée II	22
Chirurgie générale et digestive		Trousse d'extrémité renforcée III	22
Trousse de base	14	Trousse d'extrémité bilatérale	23
Trousse de petite intervention	14	Trousse de pied/main	23
Trousse de petite intervention I	15	Trousse de main en T	23
Trousse de petite intervention II	15	Trousse de main en T	24
Trousse universelle standard I	16	Trousse d'arthroscopie du genou	24
Trousse universelle	17	Trousse d'arthroscopie d'épaule	25
Trousse universelle renforcée I	17	Trousse d'isolation verticale	25
Trousse universelle renforcée II	18		
Trousse universelle renforcée grands champs	18	Gynécologie/Urologie/Obstétrique	
Trousse de coelioscopie	19	Trousse d'accouchement I	26
Trousse de coelioscopie avec poches	19	Trousse d'accouchement II	26
Trousse de coelioscopie-gynécologie	20	Trousse de cystoscopie	26
Trousse de coelioscopie-gynécologie II	20	Trousse de césarienne I	27
		Trousse de petite gynécologie	27
		Trousse voie basse	27
		Trousse voie basse avec poche	28
		Trousse RTU avec poche	28

Neurologie / ORL / Ophtalmologie

Trousse de craniotomie	29
Trousse de rachis	29
Trousse tête et cou	29
Trousse d'oreille	30
Trousse de stomatologie	30
Trousse de dermatologie	31
Trousse d'ophtalmologie I	31
Trousse d'ophtalmologie II	31

Cardiologie/Angiographie

Trousse d'angiographie	32
Trousse de pacemaker	32

Champs et accessoires

Champs de soins	34
Champs d'approche	34
Champs de table	35
Champs adhésifs	36-37
Champs fenêtrés	37-38
Champs de spécialités	38
Champs en U	39-40
Housses de protection	40
Films à inciser	40
Accessoires	41

Habillement pour le bloc opératoire

Pyjamas de bloc	43-44
Casaques chirurgicales	45-49
Gants de chirurgie	50-51
Masques chirurgicaux	52
Charlottes chirurgicales	53

Kitpack Système opératoire multicomposant

Trousse personnalisée

Généralités	55
Kitpack Premium	56

La sécurité au bloc opératoire

Grâce à nos nombreuses solutions opératoires, nous vous proposons une gamme complète pour des exigences élevées. Qu'il s'agisse des champs opératoires Raucodrape, de l'habillement pour le bloc opératoire Sentinex, ou des trousse opératoires multicomposant personnalisées Kitpack la qualité et la fonctionnalité se trouvent au cœur de nos produits; nous assurons ainsi une sécurité et une efficacité dans votre bloc opératoire.

Protection et sécurité ^{1,2,3,4}

La prévention des infections per- et postopératoires en chirurgie est la priorité absolue. Les produits et matières utilisées au bloc opératoire doivent répondre à de hautes exigences. Les patients et le personnel ne peuvent être complètement protégés que si toutes les voies de transmission des bactéries sont interrompues. Les produits pour le bloc opératoire de Lohmann & Rauscher contribuent à cette protection.

Les système de drapage opératoire stérile Raucodrape et d'habillement Sentinex de L&R satisfont les exigences de la norme européenne EN 13795. Celle-ci définit les exigences de base pour les champs opératoires et les casaque chirurgicales. Elle fixe entre autres les valeurs minimales de résistance à la pénétration des liquides et à la propagation des bactéries. Raucodrape offre une barrière performante pour prévenir efficacement les infections au bloc opératoire. Avec l'habillement pour le bloc opératoire Sentinex, le système opératoire multicomposant personnalisé Kitpack ainsi que les films à inciser, L&R offre une gamme complète adaptée à chaque intervention.



Rentabilité & compétences

Nos conseillers en dispositifs médicaux, forts de longues années d'expérience pratique, analysent avec vous les procédures et processus de travail et élaborent des solutions personnalisées et économiques.

Contrôles & qualité

Tous les produits sont conçus précisément selon les exigences, tant en termes de matières que de fonction, et sont constamment soumis à des contrôles de qualité stricts. Nous accordons une très grande importance aux normes de sécurité.

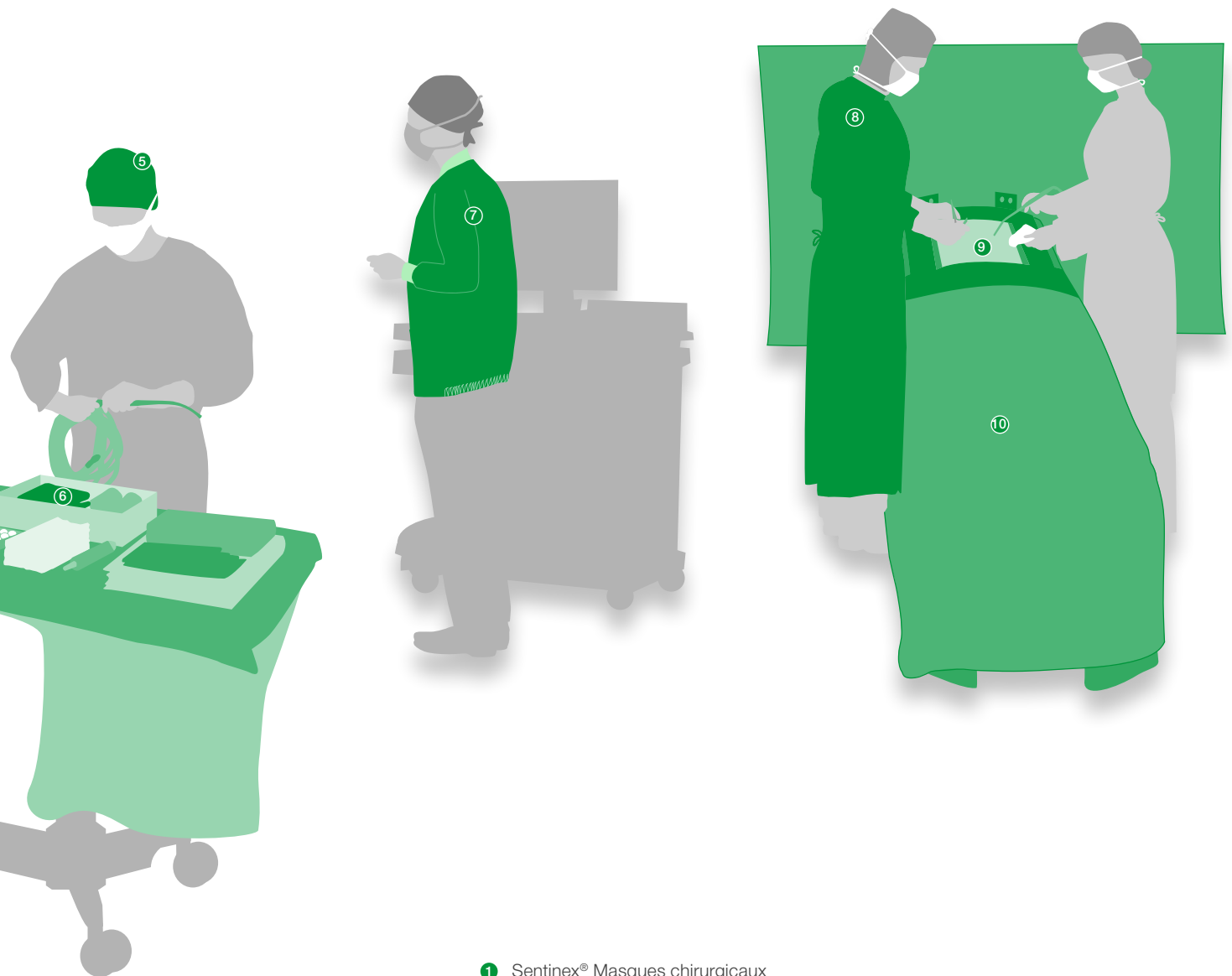

- ① Sentinex® Masques chirurgicaux
- ② Sentinex® Pyjamas de bloc opératoire
- ③ Kitpack® Trousse chirurgicale personnalisée
- ④ Sentinex® Pyjamas de bloc opératoire
- ⑤ Sentinex® Charlottes chirurgicales
- ⑥ Kitpack® Trousse chirurgicale personnalisée
- ⑦ Sentinex® Blouson de bloc
- ⑧ Sentinex® Casaques chirurgicales
- ⑨ Raucodrape® Film à inciser
- ⑩ Raucodrape® Champs opératoires

Raucodrape®

Système de drapage opératoire



Les innovations de Raucodrape®
Système de drapage opératoire

Les produits pour le bloc opératoire Raucodrape convainquent par leurs matières de qualité, leur sécurité et leurs prestations de services innovantes.

Raucodrape®

- offre un grand choix de troussees et de produits satellites
- optimise les procédures au bloc opératoire, contribue à une bonne gestion des coûts de procédure
- les produits Raucodrape ne sont pas fabriqués à partir de matières premières contenant du latex naturel.



Raucodrape® PRO Champs opératoires

PRO – une protection performante pour des interventions longues et complexes¹

- large gamme
- conception remarquable, de qualité
- répondent aux exigences de la norme EN 13795

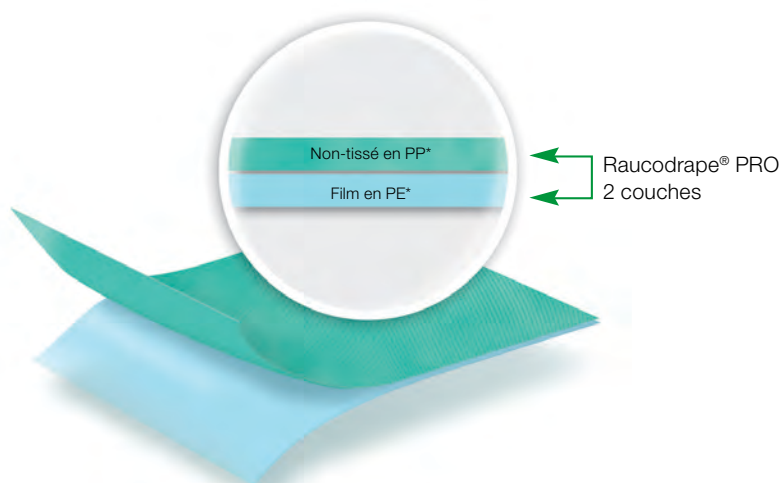

Raucodrape® PRO Champs opératoires 2 couches

- pour les interventions avec écoulement de fluides faible à moyen
- effet barrière fiable contre la pénétration des bactéries et des liquides**
- absorbant¹⁰ sur toute la surface et imperméable aux liquides**
- haute résistance au déchirement**
- faible teneur en particules**

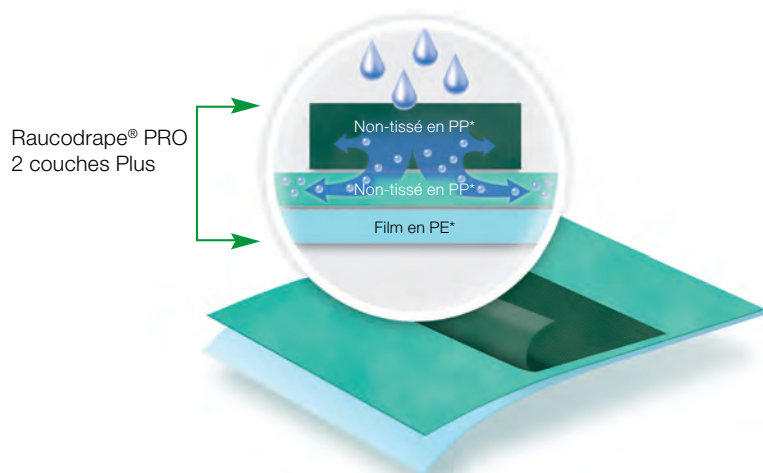

Raucodrape® PRO Champs opératoires 2 couches Plus

- pour des interventions avec écoulement de fluides élevé
- effet barrière fiable contre la pénétration des bactéries et des liquides**
- bonne capacité d'absorption^{**10}
- haute résistance au déchirement**
- faible teneur en particules**

*PP polypropylène

*PE polyéthylène

** conformément à la norme EN 13795

Raucodrape® SMART Champs opératoires

SMART – protection pour les interventions courtes et simple²

- gamme spécifique
- conception de qualité
- répondent aux exigences de la norme EN 13795

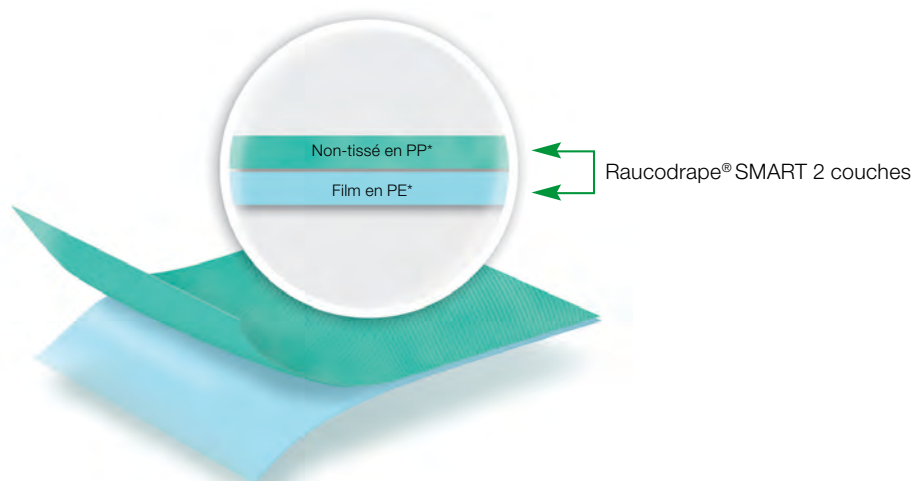

Raucodrape® SMART Champ opératoire 2 couches

- pour les interventions avec écoulement de fluides faible
- effet barrière fiable contre la pénétration des bactéries et des liquides**
- absorbant¹⁰ sur toute la surface et imperméable aux liquides**
- haute résistance au déchirement**
- faible teneur en particules**

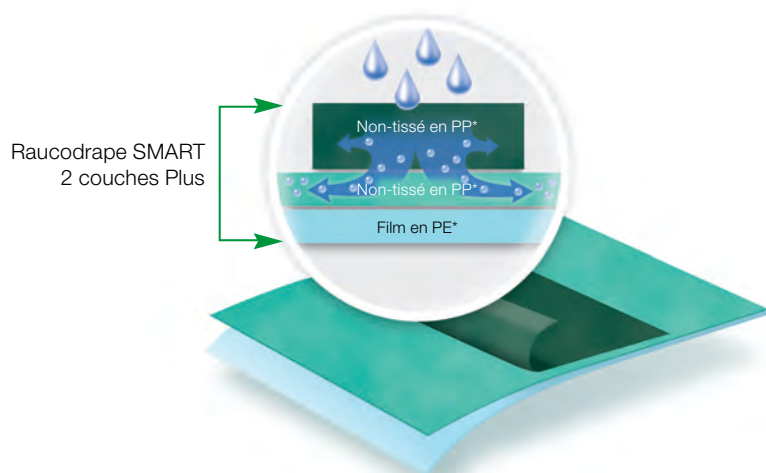

Raucodrape® SMART Champ opératoire 2 couches Plus

- pour les interventions avec écoulement de fluides moyen
- effet barrière fiable contre la pénétration des bactéries et des liquides**
- haute résistance au déchirement**
- faible teneur en particules**

*PP polypropylène

*PE polyéthylène

** conformément à la norme EN 13795

Raucodrape®

Des solutions efficaces dans les moindres détails

Raucodrape® simplifie le dépliage⁵

Les champs opératoires Raucodrape sont faciles à déplier. En fonction du domaine d'utilisation, chaque type de champ possède un système de pliage propre, qui permet une utilisation en toute sécurité ainsi qu'un dépliage simple et rapide. Pour tous les champs fenêtrés adhésifs, la fenêtre est visible avant le dépliage. Cela permet une application facilitée sur les patients.

Des pictogrammes explicites

Des pictogrammes rapidement compréhensibles vous permettront une mise en place rapide en toute sécurité. Au premier coup d'œil, ils vous montrent le sens du dépliage, la première étape du dépliage, le positionnement des champs sur les patients, la présence de fenêtre ou de jambières intégrées.

Bandes adhésives détachables en trois parties

Tous les champs en U sont dotés de bandes adhésives détachables en trois parties, qui rendent l'application précise.

De nombreux champs adhésifs disposent de longues bandes adhésives destinées aux patients à forte corpulence.

Toutes les bandes adhésives sont dotées d'une zone de préhension de 2 cm de long pour une manipulation simple.

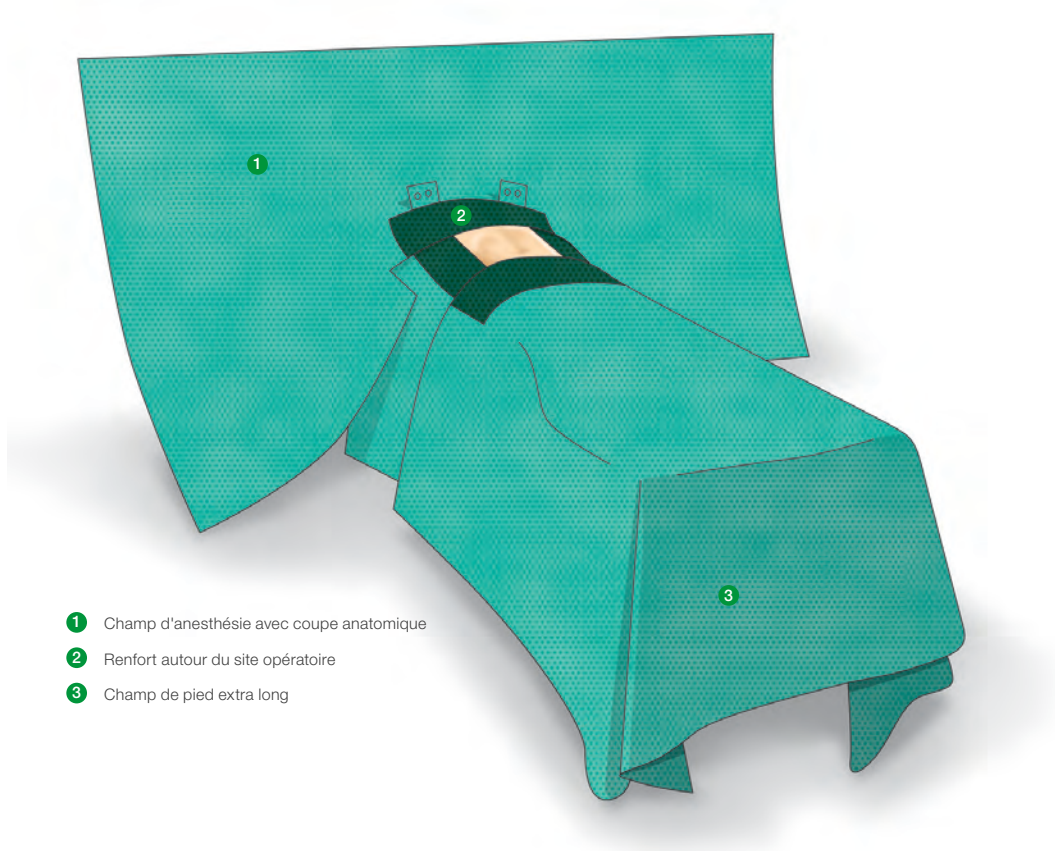

Raucodrape®

Un concept de conditionnement sophistiqué pour plus de transparence et de sécurité

Protection solide et manipulation fiable*

Un système de conditionnement modulaire sophistiqué garantit la sécurité pendant le transport, le stockage jusqu'à l'utilisation au bloc opératoire. Les indications explicites de l'emballage ainsi que le code barre EAN 128 à tous les niveaux de conditionnements simplifient la gestion logistique et le suivi des produits.

Des cartons robuste pour le transport et le stockage

Les cartons de transport et les boîtes distributrices composés de matériaux recyclables protègent les produits contre les dommages.

Une boîte distributrice pratique

Tous les champs individuels et les satellites disposent d'une boîte distributrice avec ouverture facile. Elle permet de ranger les produits et d'accéder facilement à l'emballage individuel. Les indications pour l'ouverture sont mentionnées en évidence sur la boîte afin de guider les utilisateurs.



Des sachets pelables pour tous les formats.

Les champs opératoire Raucodrape disposent d'un emballage pelable. Ils s'ouvrent en un seul geste et facilitent la prise des produits stériles.

Les informations importantes en un coup d'oeil

Tous les produits sont étiquetés de façon lisible, avec une représentation claire du contenu. L'étiquette d'identification du produit reprend toutes les informations importantes et nécessaires.

Les étiquettes de traçabilité

Chaque emballage pelable contient deux étiquettes de traçabilité avec la référence du produit, le numéro de lot et la date de péremption pour un suivi fiable et rapide au bloc opératoire.

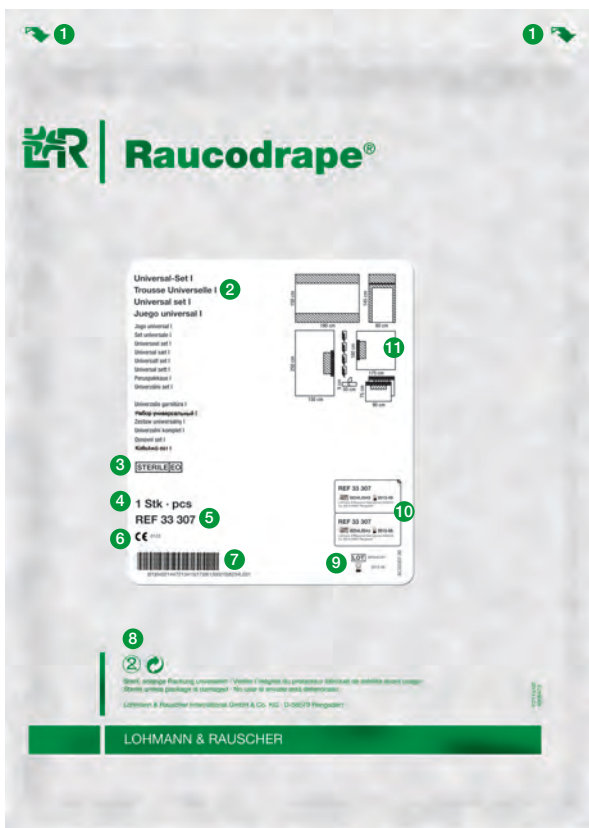

- 1 Sens de pelabilité du sachet
- 2 Nom du produit en plusieurs langues dont le français
- 3 Symbole «STÉRILE», et mode de stérilisation
- 4 Indication de la quantité
- 5 Référence de l'article
- 6 Marquage CE
- 7 Code EAN 128
- 8 Symbole « À usage unique »
- 9 Numéro de lot et date de péremption
- 10 Deux étiquettes de traçabilité autocollantes
- 11 Schéma et dimensions du produit

* Conformément aux exigences Européennes liées au marquage CE.

Raucodrape Système de drapage opératoire

Légende des couleurs

Matières et détails du produit

Sur les pages suivantes, tous les champs opératoires sont représentés graphiquement. Différents symboles et couleurs représentent les matières utilisées et indiquent les particularités de tous les produits.

La vue des schémas correspond au côté qui n'est pas en contact avec le patient. Les bandes adhésives intégrées sont signalées par des lignes rouges.

	Raucodrape PRO 2 couches Raucodrape PRO 3 couches
	Raucodrape PRO 2 couches Plus
	Raucodrape SMART 2 couches
	Raucodrape SMART 2 couches Plus
	Papier d'emballage
	Champ
	Film à inciser
	Fenêtre élastique/kraton
	Film polyéthylène, transparent
	Film polyéthylène, turquoise
	Essuie-mains
	Revêtement en non-tissé des housses mayo et des champs de table
	Bandes adhésives
	Non-tissé hydrophobe
	Non-tissé absorbant
	Filtre/Tamis
	Bande auto-agrippante
	Barrette de maintien

Raucodrape® Système de drapage opératoire



Raucodrape® Système de drapage opératoire

Chirurgie générale et digestive

Raucodrape® SMART Trousse de base

stérile

Contenu	Taille (cm)	Réf.	CD (trousses)
1 champ de table	150 x 190	33 902	22
1 bande adhésive	9 x 25		
4 champs adhésifs	75 x 75		

Système quatre champs pour petites interventions chirurgicales.

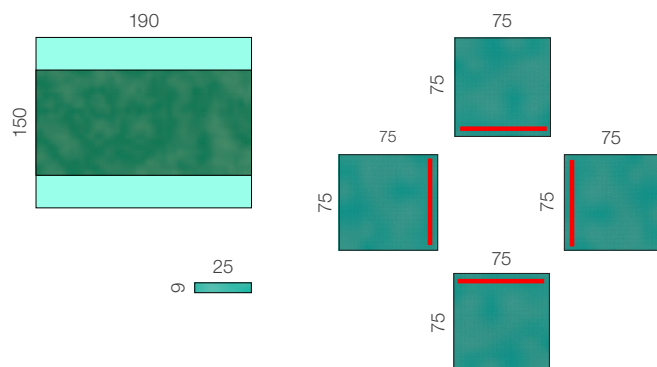

Raucodrape® PRO

Trousse de petite intervention

stérile

Contenu	Taille (cm)	Réf.	CD (trousses)
1 champ de table	150 x 190	33 415	22
2 essuie-mains	30 x 40		
1 bande adhésive	9 x 50		
1 champ avec fenêtre adhésive ronde centrée	225 x 240 fen. Ø 12		

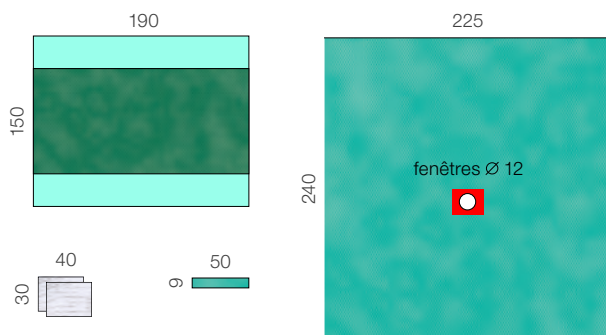

Raucodrape® SMART

Trousse de petite intervention I

fenêtre centrée

stérile

Contenu	Taille (cm)	Réf.	CD (trousses)
1 champ de table	150 x 190	34 915	18
1 bande adhésive	9 x 25		
1 champ avec fenêtre adhésive ronde centrée	170 x 240 fen. Ø 12		

Champ simple pour petites interventions chirurgicales.

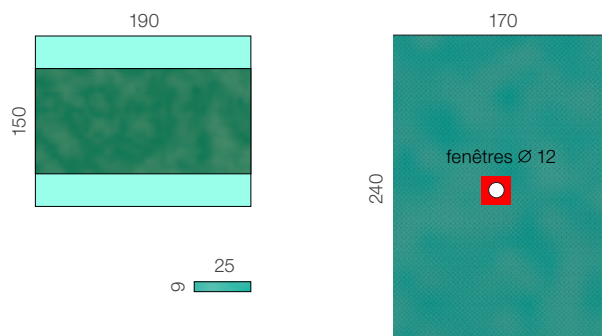

Raucodrape® SMART

Trousse de petite intervention II

fenêtre excentrée

stérile

Contenu	Taille (cm)	Réf.	CD (trousses)
1 champ de table	150 x 190	34 916	18
1 bande adhésive	9 x 25		
1 champ avec fenêtre adhésive ronde excentrée	170 x 240 fen. Ø 12		

Champ simple pour petites interventions chirurgicales.

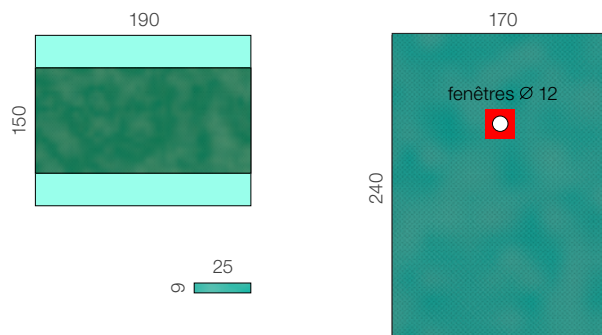

Raucodrape® Système de drapage opératoire

Chirurgie générale et digestive

Raucodrape® PRO

Trousse universelle standard I

stérile

Contenu	Taille (cm)	Réf.	CD (trousses)
1 champ de table	150 x 190	33 401	16
4 essuie-mains	30 x 40		
1 bande adhésive	9 x 50		
2 champs adhésifs	75 x 90		
1 champ de pied adhésif	175 x 180		
1 champ de tête adhésif	150 x 240		

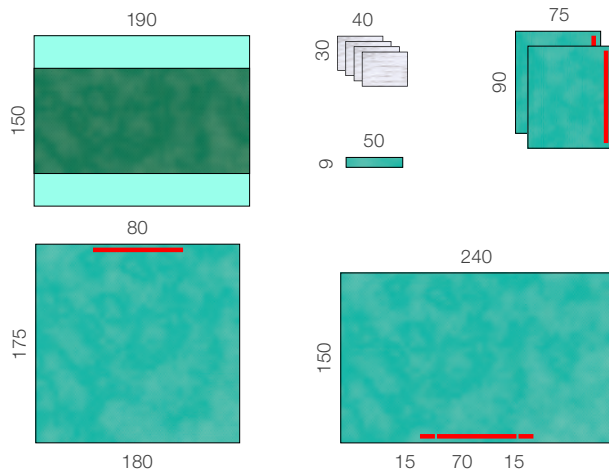

Raucodrape® SMART

Trousse universelle standard I

stérile

Contenu	Taille (cm)	Réf.	CD (trousses)
1 champ de table	150 x 190	33 901	15
2 essuie-mains	30 x 20		
1 bande adhésive	9 x 25		
2 champs adhésifs	75 x 90		
1 champ de pied adhésif	175 x 170		
1 champ de tête adhésif	140 x 240		

Système quatre champs avec champs latéraux larges et un champ de pied long ainsi qu'un grand champ de tête pour interventions chirurgicales interdisciplinaires.

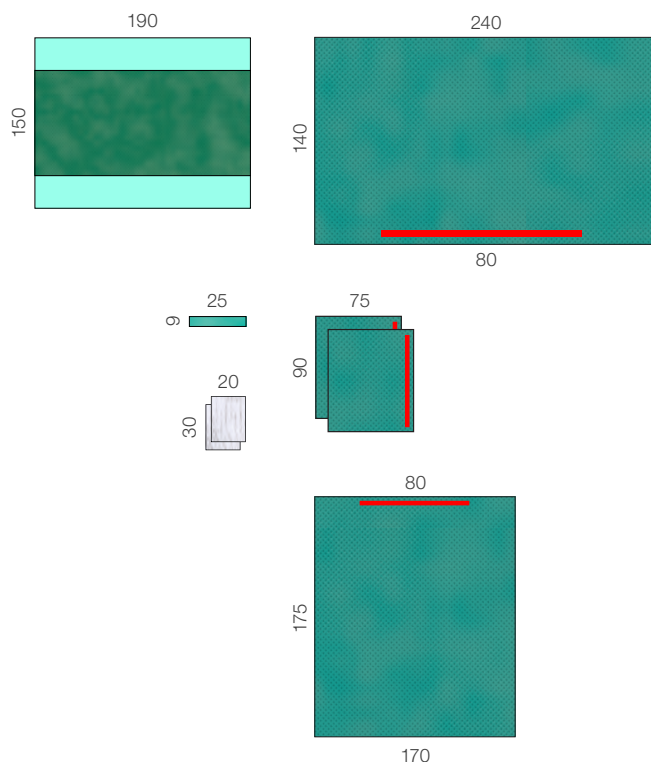

__ signale le côté avec surface adhésive

Toutes les dimensions sont indiquées en cm.

Raucodrape® PRO

Trousse universelle

stérile

Contenu	Taille (cm)	Réf.	CD (trousses)
1 champ de table	150 x 190	33 406	12
4 essuie-mains	30 x 40		
2 bandes adhésives	9 x 50		
2 champs adhésifs	90 x <u>110</u>		
1 champ de pied adhésif	190 x <u>225</u>		
1 champ de tête adhésif	175 x <u>300</u>		

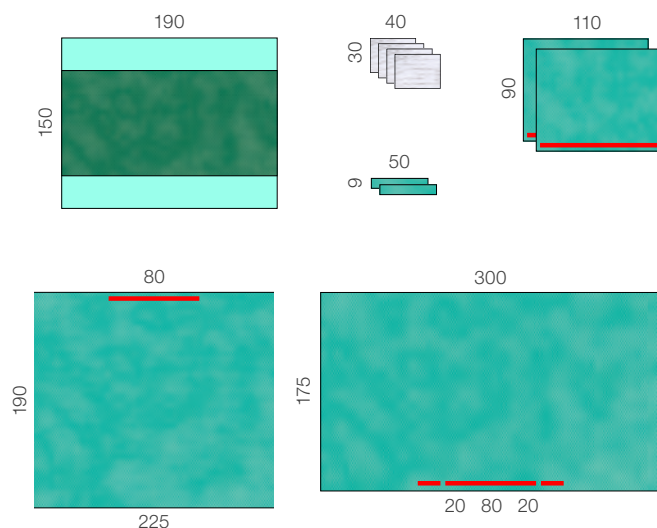

Raucodrape® PRO

Trousse universelle renforcée I

stérile

Contenu	Taille (cm)	Réf.	CD (trousses)
1 champ de table	150 x 190	33 407	14
4 essuie-mains	30 x 40		
1 bande adhésive	9 x 50		
2 champs adhésifs renforcés	75 x <u>90</u>		
1 champ de pied adhésif renforcé	175 x <u>180</u>		
1 champ de tête adhésif renforcé, passe-tubulures	150 x <u>250</u>		

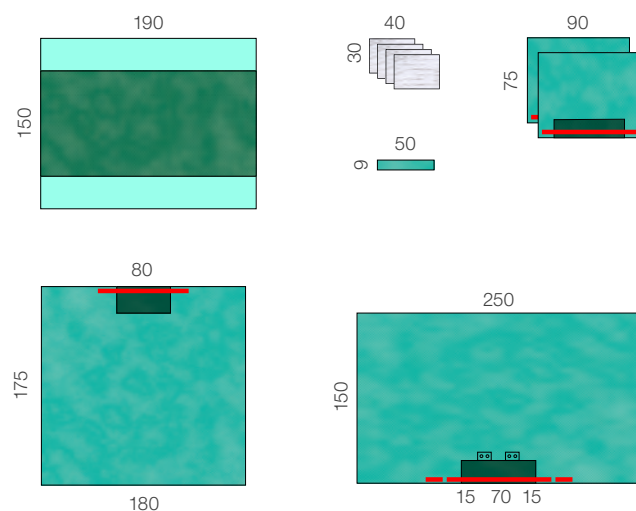

Raucodrape® PRO

Trousse universelle renforcée II

stérile

Contenu	Taille (cm)	Réf.	CD (trousses)
1 champ de table	150 x 190	33 409	11
4 essuie-mains	30 x 40		
2 bandes adhésives	9 x 50		
2 champs adhésifs renforcés	90 x <u>110</u>		
1 champ de pied adhésif renforcé	<u>190</u> x 225		
1 champ de tête en U renforcé adhésif, U 45 x 65 cm, passe-tubulures	225 x <u>270</u>		

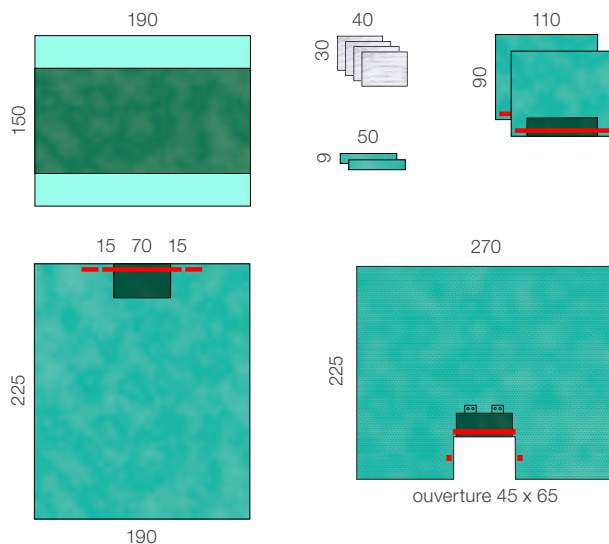

Raucodrape® SMART

Trousse universelle renforcée grands champs

stérile

Contenu	Taille (cm)	Réf.	CD (trousses)
1 champ de table	150 x 190	33 909	12
2 essuie-mains	30 x 20		
1 bande adhésive	9 x 25		
2 champs adhésifs renforcés	<u>90</u> x 110		
1 champ de pied adhésif renforcé	200 x <u>225</u>		
1 champ de tête adhésif renforcé	180 x <u>260</u>		

Système quatre champs avec zone renforcée supplémentaire autour du site opératoire pour interventions chirurgicales interdisciplinaires.

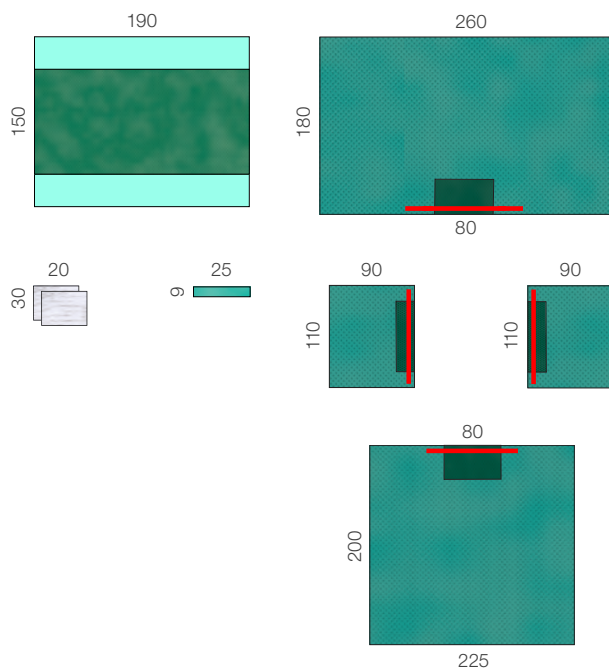

Raucodrape® Système de drapage opératoire

Raucodrape® PRO

Trousse de coelioscopie

stérile

Contenu	Taille (cm)	Réf.	CD (trousses)
1 champ de table	150 x 190	33 421	12
2 essuie-mains	30 x 40		
1 champ de coelioscopie renforcé, jambières intégrées, fenêtre abdominale adhésive, plis d'aisance, passe-tubulures	260 x 310 fen. 28 x 32		

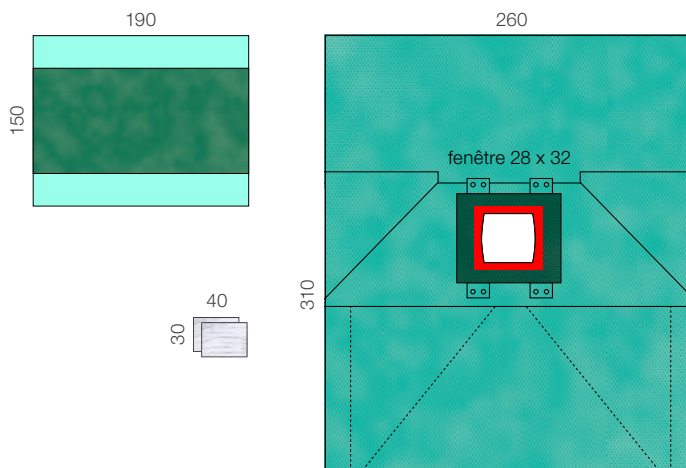

Raucodrape® PRO

Trousse de coelioscopie avec poches

stérile

Contenu	Taille (cm)	Réf.	CD (trousses)
1 champ de table	150 x 190	33 422	11
2 essuie-mains	30 x 40		
1 champ de coelioscopie, jambières intégrées, fenêtre abdominale adhésive avec film à inciser, 2 poches à instruments, plis d'aisance, passe-tubulures	260 x 310 fen. 35 x 37		

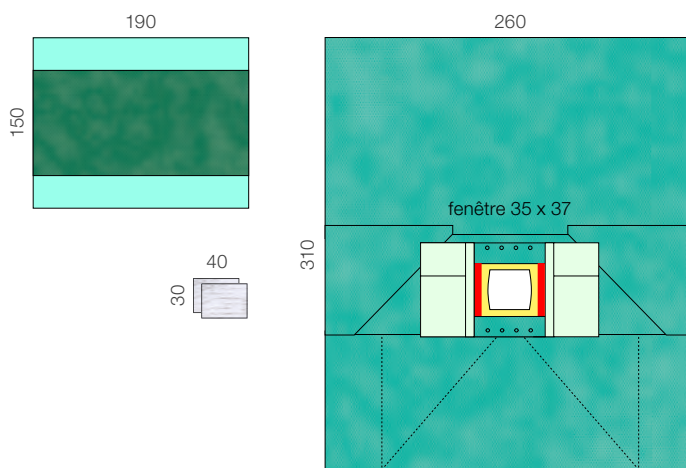

Raucodrape® Système de drapage opératoire

Chirurgie générale et digestive

Raucodrape® SMART

Trousse de coelioscopie-gynécologie

stérile

Contenu	Taille (cm)	Réf.	CD (trousses)
1 champ de table	150 x 190	33 925	11
2 essuie-mains	30 x 20		
2 passe-tubulures	9 x 11		
1 champ d'approche	75 x 90		
champ d'approche 1 champ de coelioscopie-gynécologie, jambières intégrées, fenêtre abdominale adhésive, 2 poches à instruments, fenêtre périnéale adhésive, plis d'aisance, passe-tubulures	230 x 307 fen. abd. 29 x 39 fen. per. 8 x 15		

Champ monobloc pour interventions chirurgicales et mini-invasives dans la région abdomino-périnéale/vaginale.

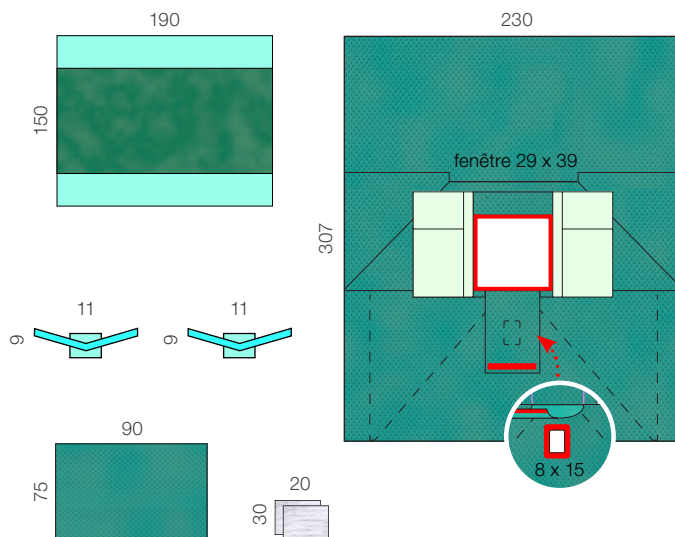

Raucodrape® PRO

Trousse de coelioscopie-gynécologie II

stérile

Contenu	Taille (cm)	Réf.	Carton (pcs)
1 champ de table	150 x 190	33 426	11
2 essuie-mains	30 x 40		
1 fixation de tube	9 x 11		
2 velcros	2,5 x 25		
1 champ sous-fessier	90 x 92		
1 Champ de coelioscopie-gynécologie, jambières intégrées, fenêtre abdominale adhésive, avec fenêtre avec film à inciser, 2 poches à instruments, fenêtre périnéale adhésive, plis d'aisance, passe-tubulures	260 x 320 fen. abd. 39 x 37 fen. per. 10 x 15		

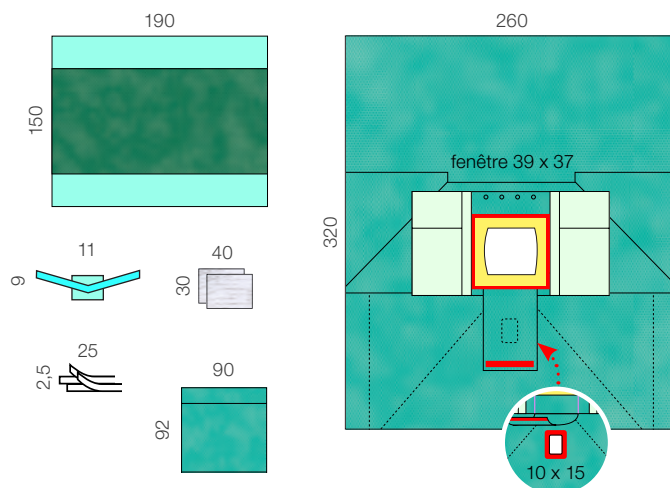

Raucodrape® Système de drapage opératoire Orthopédie/Traumatologie

Raucodrape® PRO

Trousse d'orthopédie renforcée

stérile

Contenu	Taille (cm)	Réf.	Carton (pcs)
2 champs de table	150 x 190	33 487	8
2 essuie-mains	30 x 40		
2 bandes adhésives	9 x 50		
1 champ d'approche	150 x 180		
1 alèse en U	150 x 210 U: 14 x 75		
1 champ de pied en U renforcé, passe-tubulures	225 x 280 U: 10 x 100		
1 champ de tête en U renforcé adhésif, passe-tubulures	225 x 270 U: 45 x 65		

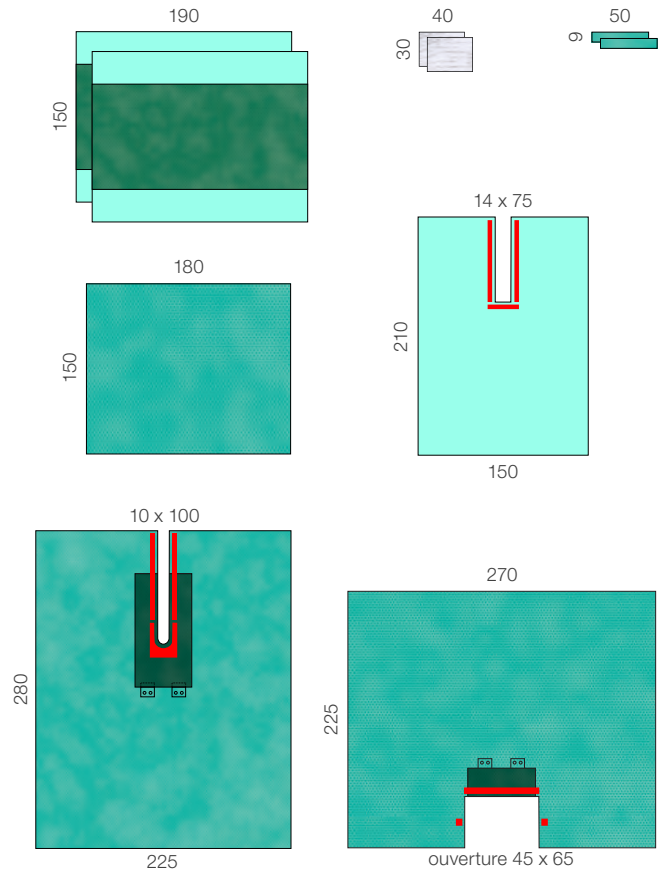

Raucodrape® PRO

Trousse d'extrémité renforcée I

stérile

Contenu	Taille (cm)	Réf.	Carton (pcs)
1 champ de table	150 x 190	33 443	18
1 bande adhésive	9 x 50		
1 champ d'extrémité renforcé, fenêtre élastiquée centrée et passe-tubulures	225 x 320 fen. Ø 7		

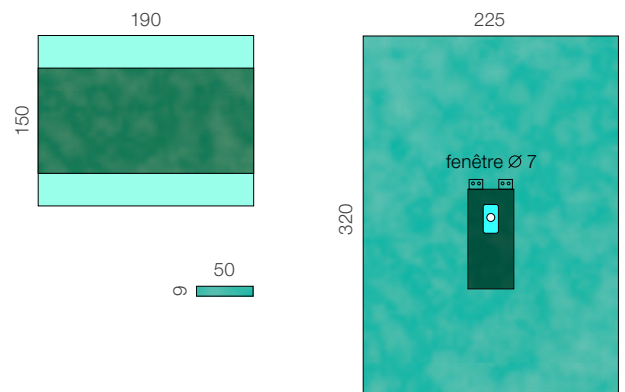

Raucodrape® Système de drapage opératoire

Raucodrape® PRO

Trousse d'extrémité renforcée II

stérile

Contenu	Taille (cm)	Réf.	Carton (pcs)
1 champ de table	150 x 190	33 454	14
1 bande adhésive	9 x 50		
1 champ d'approche	100 x 150		
1 champ d'extrémité renforcé, fenêtre élastiquée centrée et passe-tubulures	225 x 320 fen. Ø 7		

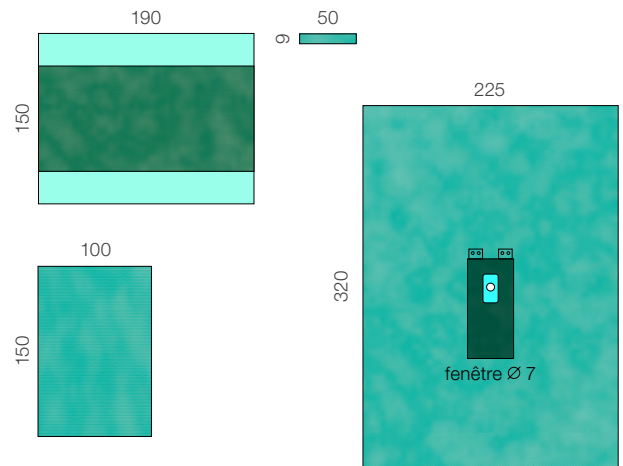

Raucodrape® PRO

Trousse d'extrémité renforcée III

stérile

Contenu	Taille (cm)	Réf.	Carton (pcs)
1 champ de table	150 x 190	33 455	11
2 essuie-mains	30 x 40		
1 bande adhésive	9 x 50		
1 champ d'approche	100 x 150		
1 alèse en U	150 x 210 U: 14 x 75		
1 champ d'extrémité en T renforcé, fenêtre élastiquée, plis d'aisance et passe-tubulures	270/200 x 335 fen. Ø 7		

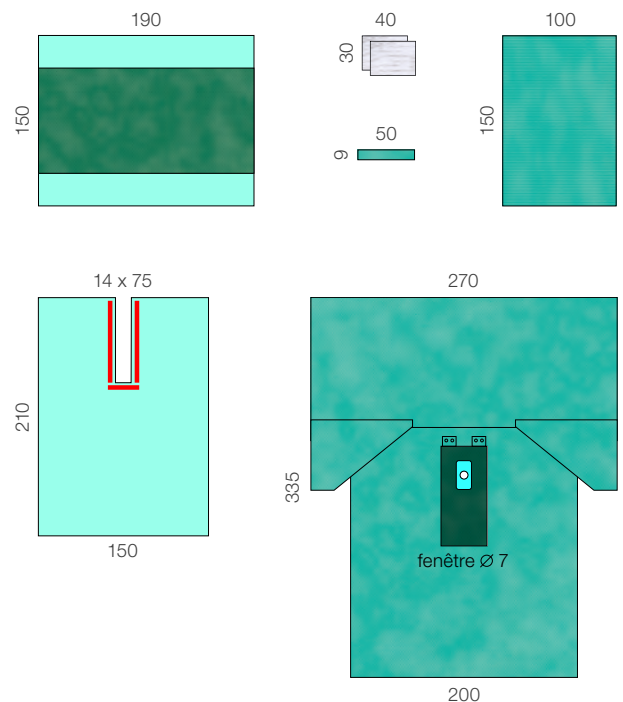

Raucodrape® Système de drapage opératoire

Raucodrape® PRO

Trousse d'extrémité bilatérale

stérile

Contenu	Taille (cm)	Réf.	Carton (pcs)
1 champ de table	150 x 190	33 449	14
1 champ d'approche	100 x 150		
1 champ d'extrémité bilatéral renforcé, 2 fenêtres élastiquées et passe-tubulures	225 x 320 fen. Ø 6		

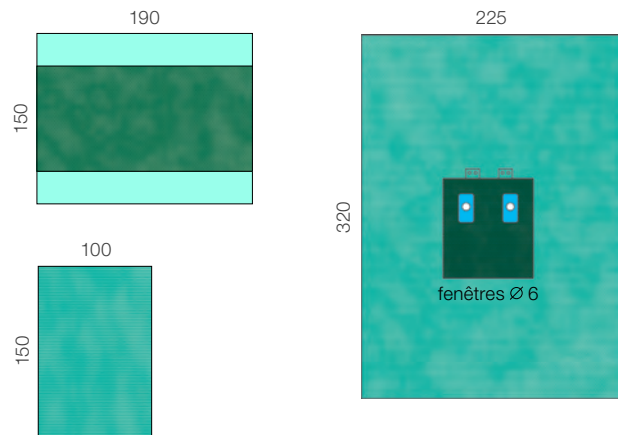

Raucodrape® PRO

Trousse de pied/main

stérile

Contenu	Taille (cm)	Réf.	Carton (pcs)
1 champ de table	150 x 190	33 450	13
1 champ d'approche	100 x 150		
1 champ d'extrémité renforcé, fenêtre élastiquée excentrée et passe-tubulures	225 x 300 fen. Ø 3		

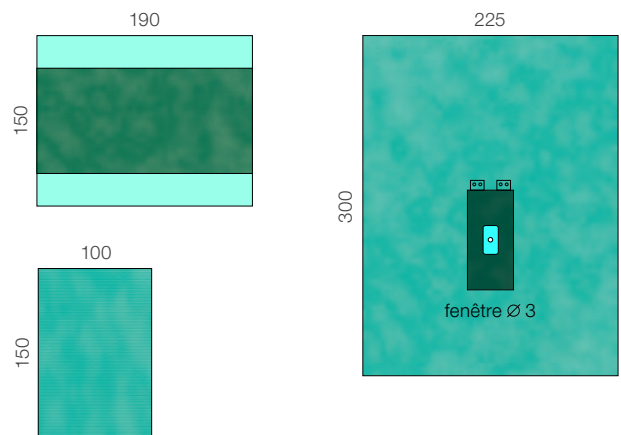

Raucodrape® PRO

Trousse de main en T

stérile

Contenu	Taille (cm)	Réf.	Carton (pcs)
1 champ de table	150 x 190	33 452	13
1 champ d'approche	100 x 150		
1 champ de main en T renforcé, fenêtre élastiquée centrée, plis d'aisance et passe-tubulures	370/175 x 365 fen. Ø 3		

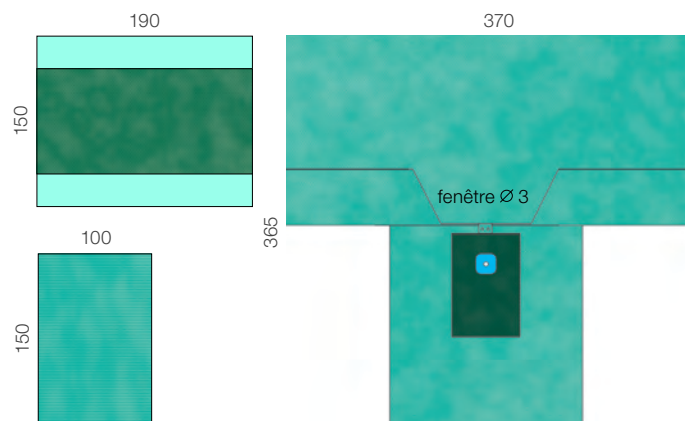

Raucodrape® Système de drapage opératoire

Raucodrape® SMART

Trousse de main en T

stérile

Contenu	Taille (cm)	Réf.	Carton (trousses)
1 champ de table	150 x 190		
1 champ de main en T, fenêtre élastique centrée, passe-tubulures	340/175 x 285 fen. Ø 3	33 952	18

Champ d'extrémité en T et manchette élastiquée pour interventions mini-invasives et chirurgicales des extrémités supérieures.

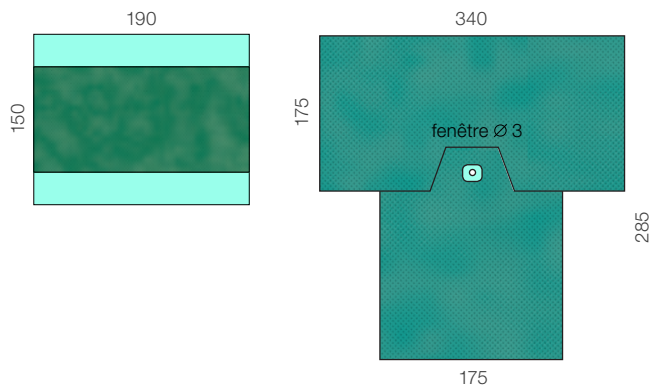

Raucodrape® PRO

Trousse d'arthroscopie du genou

stérile

Contenu	Taille (cm)	Réf.	Carton (pcs)
1 champ de table	150 x 190		
1 champ d'arthroscopie du genou, 2 fenêtres élastiquées centrées, poche de recueil des liquides avec connecteur d'évacuation et passe-tubulures	225 x 320 fen. Ø 6 fen. Ø 7	33 451	20

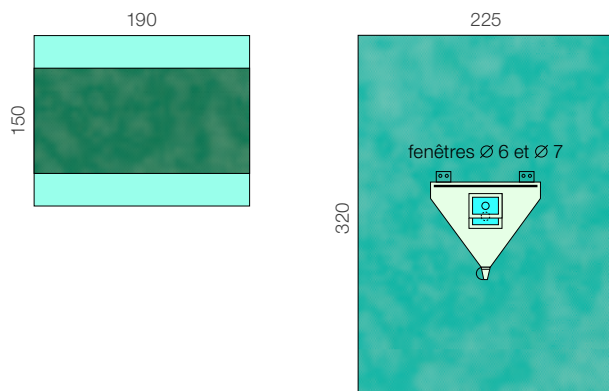

Raucodrape® Système de drapage opératoire

Raucodrape® PRO

Trousse d'arthroscopie d'épaule

stérile

Contenu	Taille (cm)	Réf.	Carton (pcs)
1 champ de table	150 x 190	33 453	15
2 essuie-mains	30 x 40		
1 champ adhésif	75 x 75		
1 champ d'arthroscopie d'épaule, fenêtre élastiquée en poire avec adhésif, poche de recueil des liquides avec connecteur d'évacuation et bandes auto-agrippantes	225 x 380 fen. 11,5 x 12,5		

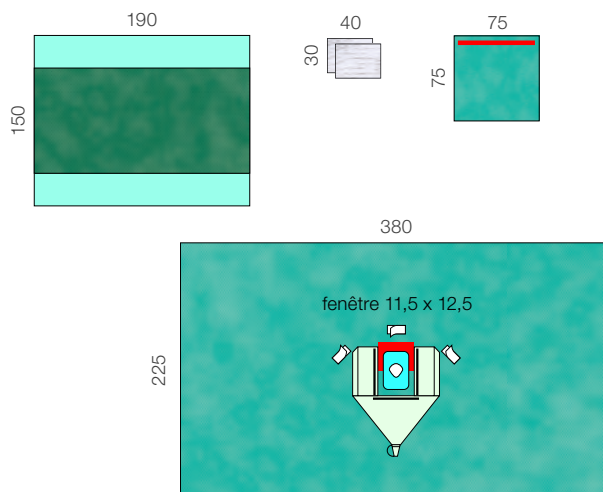

Raucodrape® PRO

Trousse d'isolation verticale

stérile

Contenu	Taille (cm)	Réf.	Carton (pcs)
1 champ de table	150 x 190	33 489	10
2 essuie-mains	30 x 40		
1 champ d'isolation verticale, fenêtre avec film à inciser, 2 poches à instruments, poche de recueil des liquides avec filtre et connecteur d'évacuation et bandes auto-agrippantes	250 x 330 fen. 30 x 80		

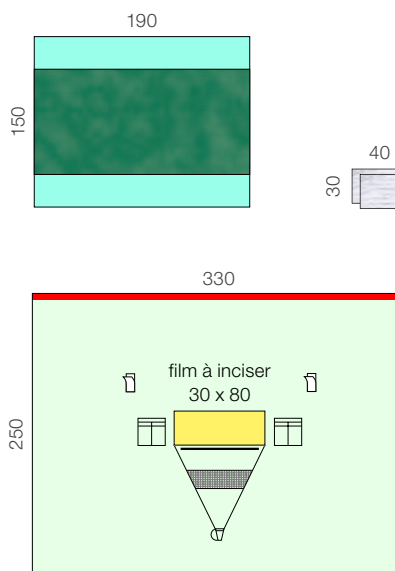

Raucodrape® Système de drapage opératoire

Gynécologie/Urologie/Obstétrique

Raucodrape® SMART

Trousse d'accouchement I simple poche stérile

Contenu	Taille (cm)	Réf.	Carton (pcs)
1 champ de table entourant	100 x 150	33 958	18
10 compresses	10 x 10		
1 essuie-mains	30 x 20		
1 champ de soin	75 x 90		
1 champ d'accueil bébé	90 x 90		
1 champ sous-fessier avec poche de recueil graduée	90 x 92		

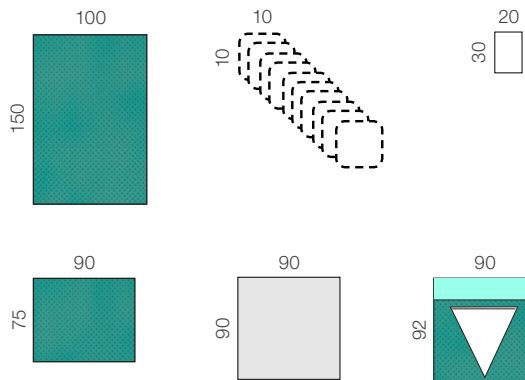

Raucodrape® SMART

Trousse d'accouchement II double poche stérile

Contenu	Taille (cm)	Réf.	Carton (pcs)
1 champ de table entourant	100 x 150	33 959	16
10 compresses	10 x 10		
1 essuie-mains	30 x 20		
1 champ de soin	75 x 90		
1 champ d'accueil bébé	90 x 90		
1 champ sous-fessier avec poche de recueil graduée et 1 poche de recueil en non-tissé	90 x 92 / 85 x 92		

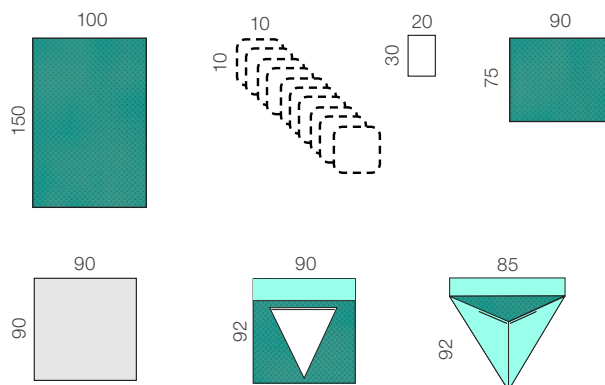

Raucodrape® SMART

Trousse de cystoscopie stérile

Contenu	Taille (cm)	Réf.	Carton (pcs)
1 champ de table	150 x 190	33 963	22
2 jambières	75 x 120		
1 champ de cystoscopie	90 x 175		
fenêtre périnéale, centrale	9 x 15		

Champ à plusieurs éléments pour petites interventions en position de lithotomie (par ex. conisation, cerclage, cystoscopie).

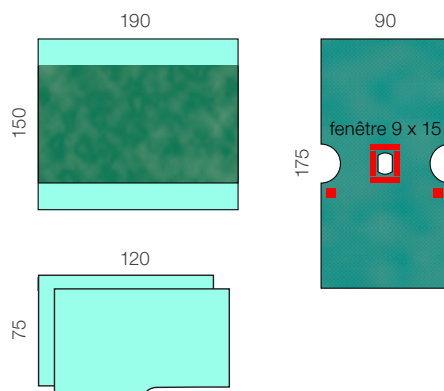

Raucodrape® Système de drapage opératoire Gynécologie/Urologie/Obstétrique

Raucodrape® PRO

Trousse de césarienne I

stérile

Contenu	Taille (cm)	Réf.	Carton (pcs)
1 champ de table	150 x 190	33 460	12
4 essuie-mains	30 x 40		
1 bande adhésive	9 x 50		
1 champ d'accueil bébé	90 x 100		
1 champ de césarienne en T, fenêtre abdominale adhésive avec fenêtre en film à inciser, poche de recueil des liquides avec connecteur d'évacuation et plis d'aisance	260/200 x 335 fen. 35 x 37 film 24 x 29		

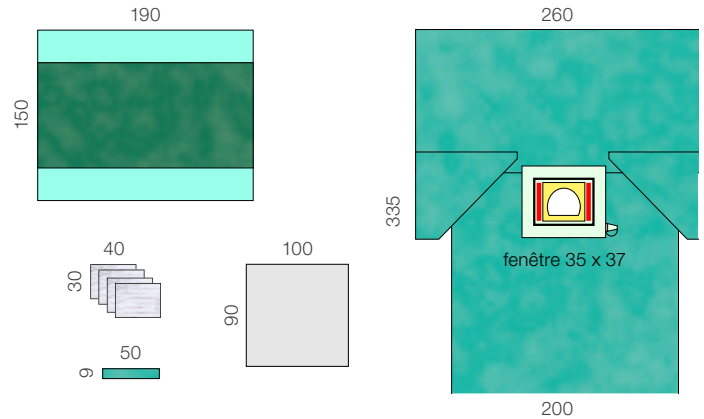

Raucodrape® PRO

Trousse de petite gynécologie

stérile

Contenu	Taille (cm)	Réf.	Carton (pcs)
1 champ de table	150 x 190	33 463	16
2 essuie-mains	30 x 40		
1 bande auto-agrippante	2,5 x 25		
1 champ sous-fessier	75 x 120		
2 jambières	75 x 120		
1 champ adhésif	50 x 50		
1 champ adhésif	150 x 180		

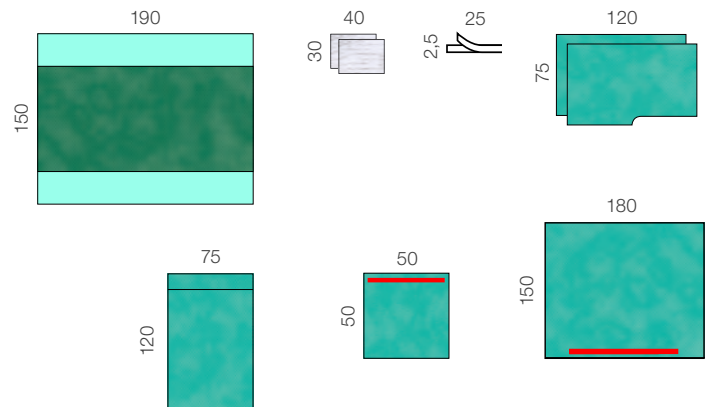

Raucodrape® PRO

Trousse voie basse

stérile

Contenu	Taille (cm)	Réf.	Carton (pcs)
1 champ de table	150 x 190	33 465	18
2 essuie-mains	30 x 40		
1 bande adhésive	9 x 50		
1 champ sous-fessier	75 x 120		
1 champ de voie basse, jambières intégrées, fenêtre périnéale adhésive	175/260 x 210 fen. 10 x 15		

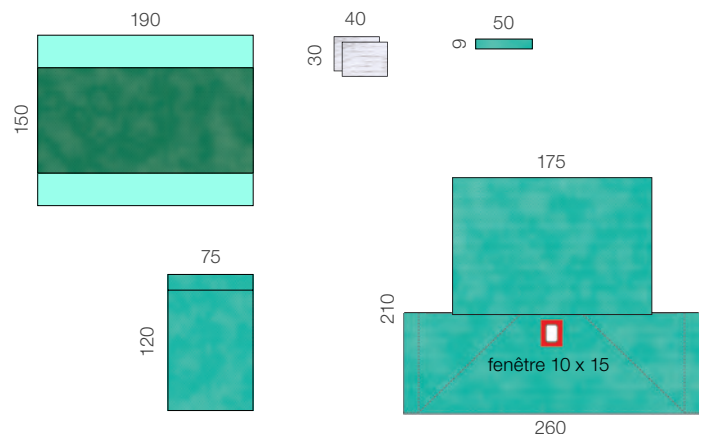

Raucodrape® Système de drapage opératoire

Raucodrape® PRO

Trousse voie basse avec poche

stérile

Contenu	Taille (cm)	Réf.	Carton (pcs)
1 champ de table	150 x 190	33 464	16
2 essuie-mains	30 x 40		
1 bande auto-agrippante	2,5 x 25		
1 champ adhésif	50 x 50		
1 champ sous-fessier	90 x 92/2		
1 champ de voie basse, jambières intégrées, poche de recueil avec filtre et connecteur d'évacuation, fenêtre périnéale adhésive avec renfort absorbant	240/260 x 230 fen. 10 x 15		

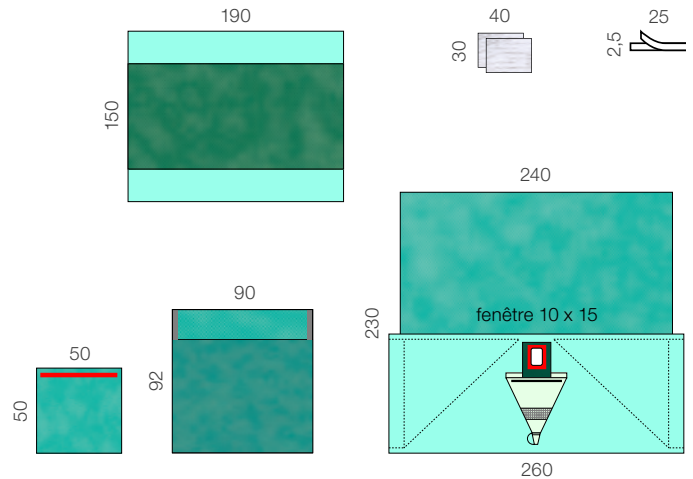

Raucodrape® PRO

Trousse RTU avec poche

stérile

Contenu	Taille (cm)	Réf.	Carton (pcs)
1 champ de table	150 x 190	33 468	21
2 essuie-mains	30 x 40		
1 bande auto-agrippante	2,5 x 25		
1 champ RTU, jambières intégrées, fenêtre périnéale ronde, fenêtre sus-pubienne adhésive, poche de recueil avec filtre et connecteur d'évacuation, doigtier sans latex, ceinture et adhésif de maintien	225/260 x 210 fen. pér. Ø 5 fen. pub. Ø 8		

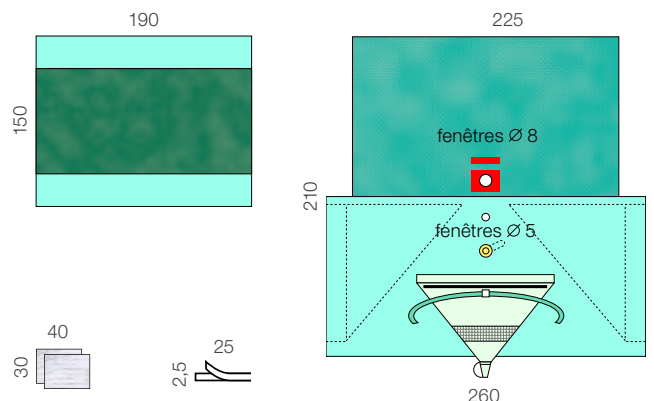

Raucodrape® Système de drapage opératoire Neurologie/ORL/Ophthalmologie

Raucodrape® PRO

Trousse de craniotomie

stérile

Contenu	Taille (cm)	Réf.	Carton (pcs)
1 champ de table	150 x 190	33 479	13
1 champ de table	120 x 140		
4 essuie-mains	30 x 40		
3 bandes auto-agrippantes	2,5 x 25		
4 champs adhésifs	50 x 75		
1 champ de crâne renforcé, fenêtre avec film à inciser, poche de recueil des liquides avec connecteur d'évacuation et passe-tubulures	225 x 300 fen. Ø 30		

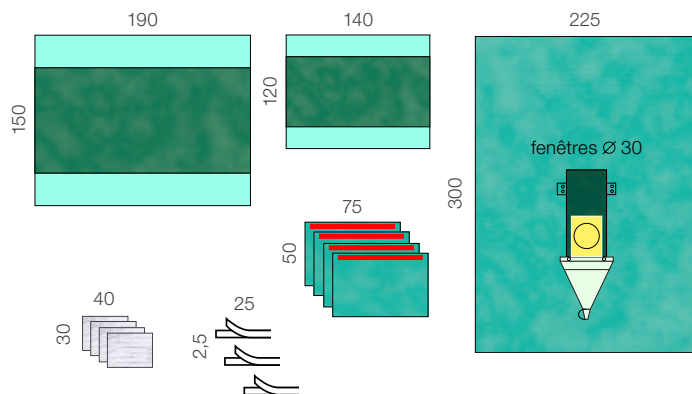

Raucodrape® PRO

Trousse de rachis

stérile

Contenu	Taille (cm)	Réf.	Carton (pcs)
1 champ de table	150 x 190	33 470	16
2 essuie-mains	30 x 40		
2 bandes auto-agrippantes	2,5 x 25		
4 champs adhésifs	50 x 50		
1 champ de rachis renforcé, fenêtre avec film à inciser	225 x 330 fen. 20 x 30		

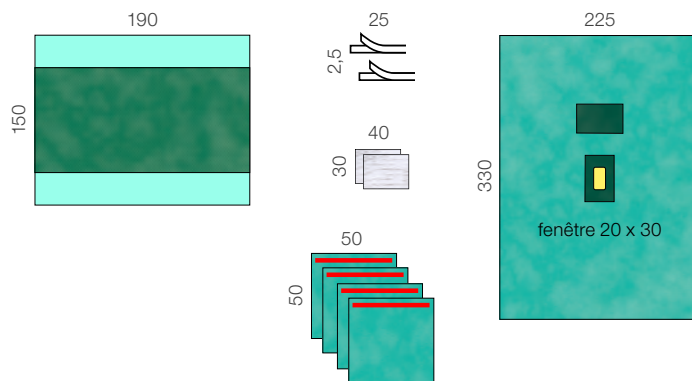

Raucodrape® PRO

Trousse tête et cou

stérile

Contenu	Taille (cm)	Réf.	Carton (pcs)
1 champ de table	150 x 190	33 474	12
2 essuie-mains	30 x 40		
1 champ turban	100 x 130		
1 champ en U	225 x 300 U: 14 x 80		
1 champ adhésif	90 x 110		

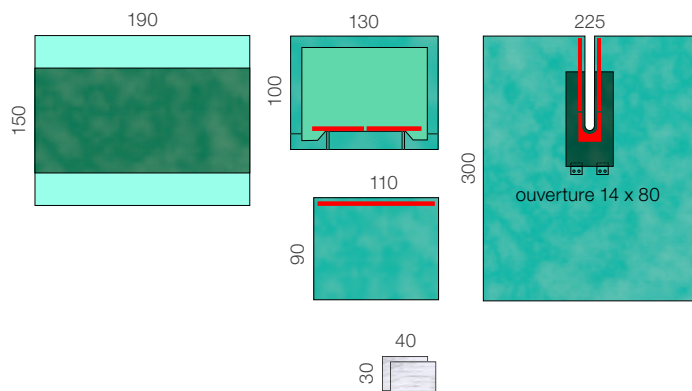

Raucodrape® Système de drapage opératoire

Raucodrape® PRO

Trousse d'oreille

stérile

Contenu	Taille (cm)	Réf.	Carton (pcs)	Boîte (pcs)
1 champ de table	150 x 190	33 472	14	7
1 essuie-mains	30 x 40			
1 bande auto-agrippante	2,5 x 25			
1 champ, fenêtré ovale adhésive excentrée	175 x 240 fen. 5 x 7,5			

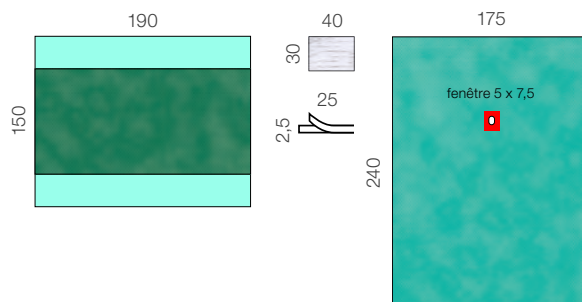

Raucodrape® PRO

Trousse de stomatologie

stérile

Contenu	Taille (cm)	Réf.	Carton (pcs)	Boîte (pcs)
1 champ de table	150 x 190	33 473	14	7
1 essuie-mains	30 x 40			
1 bande auto-agrippante	2,5 x 25			
1 champ, fenêtré triangulaire adhésive excentrée	175 x 250 fen. 11 x 11 x 11			

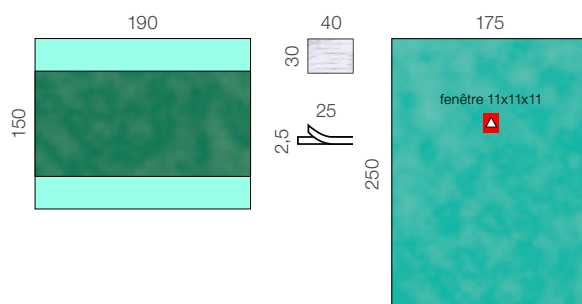

Raucodrape® Système de drapage opératoire

Raucodrape® PRO

Trousse de dermatologie

stérile

Contenu	Taille (cm)	Réf.	Carton (pcs)	Boîte (pcs)
1 champ de table	120 x 140	33 475	24	12
1 essuie-mains	30 x 40			
1 champ, fenêtré ronde adhésive centrée	100 x 150 fen. Ø 12			

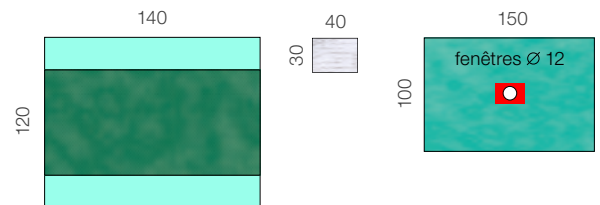

Raucodrape® PRO

Trousse d'ophtalmologie I

stérile

Contenu	Taille (cm)	Réf.	Carton (pcs)	Boîte (pcs)
1 champ de table	150 x 190	33 477	20	10
1 essuie-mains	30 x 40			
1 champ d'ophtalmologie, fenêtré ovale centrée avec film à inciser et poche de recueil	150 x 150 fen. 7 x 10			

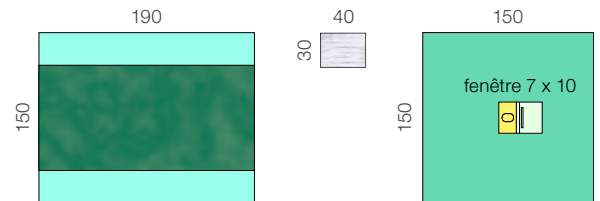

Raucodrape® PRO

Trousse d'ophtalmologie II

stérile

Contenu	Taille (cm)	Réf.	Carton (pcs)	Boîte (pcs)
1 champ de table	150 x 190	33 478	20	10
1 essuie-mains	30 x 40			
1 champ d'ophtalmologie, fenêtré ovale centrée avec film à inciser operculé et poche de recueil	150 x 150 fen. 7 x 10			

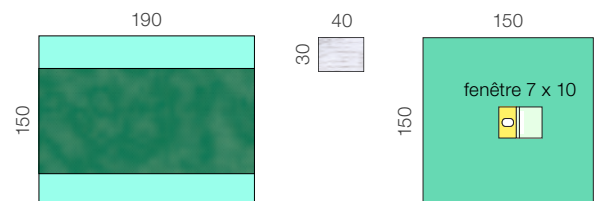

Raucodrape® Système de drapage opératoire

Cardiologie/Angiographie

Raucodrape® PRO

Trousse d'angiographie

stérile

Contenu	Taille (cm)	Réf.	Carton (pcs)
1 champ de table	150 x 190	33 480	13
2 essuie-mains	30 x 40		
1 housse ampli de brillance	Ø 90		
1 champ d'angiographie renforcé, 2 panneaux en polyéthylène transparent, 2 fenêtres adhésives excentrées avec film à inciser operculé (ouverture)	227 x 330 fen. 12 x 12 oper. Ø 8		

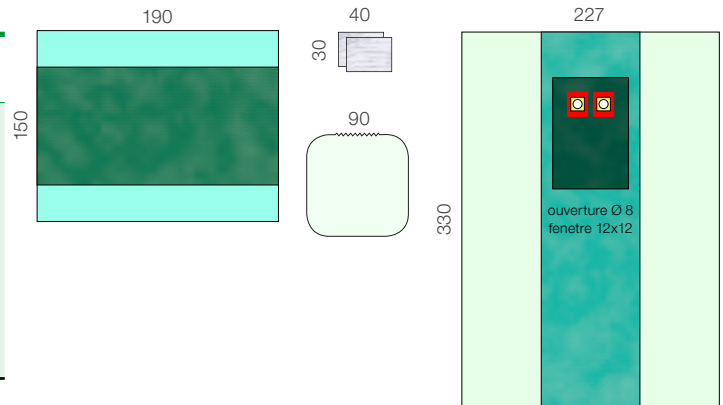

Raucodrape® PRO

Trousse de pacemaker

stérile

Contenu	Taille (cm)	Réf.	Carton (pcs)
1 champ de table	150 x 190	33 483	21
1 bande adhésive en non-tissé	9 x 50		
1 champ fenêtré, fenêtre adhésive excentrée	200 x 325 fen. 13 x 15		

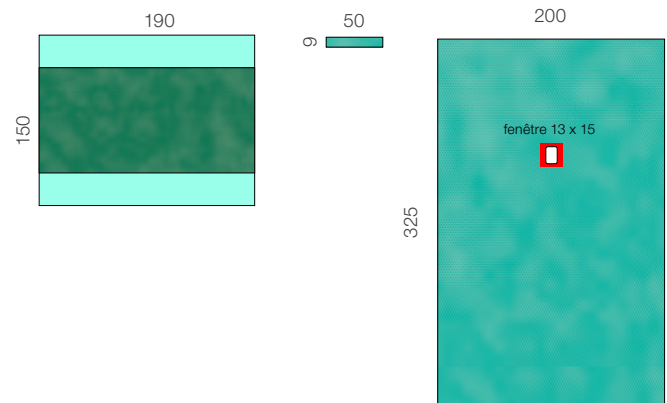

Champs et accessoires



Raucodrape® Système de drapage opératoire

Champs et accessoires

Raucodrape®

Champs de soins

stérile, 2 couches light

Taille (cm)	Réf.	CD (pièce) boîte/carton
38 x 45	33 001	220 / 880
45 x 75	33 002	120 / 480
75 x 90	33 003	65 / 260

Champ imperméable aux liquides, pour une utilisation en soins ambulatoires ou dans les services hospitaliers. Matière en 2 couches composée d'un film en polyéthylène résistant au déchirement et de non-tissé en polypropylène absorbant¹¹.

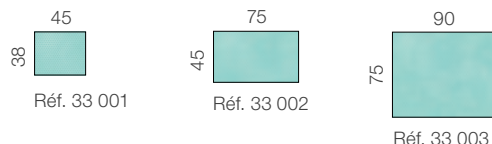

Raucodrape® PRO

Champs d'approche

stérile, 2 couches

Taille (cm)	Réf.	CD (pièce) boîte/carton
75 x 90	33 005	40 / 160
90 x 110	33 190	25 / 100
100 x 150	33 008	27 / 54
150 x 180	33 009	13 / 26
150 x 240	33 004	13 / 26

Champ imperméable aux liquides, avec une bonne drapabilité, en film de polyéthylène résistant au déchirement et en non-tissé de polypropylène absorbant¹². Pour recouvrir le patient et les équipements au bloc opératoire.

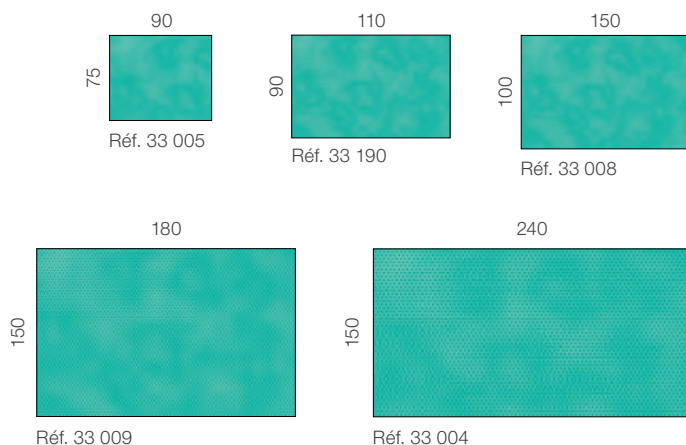

Raucodrape® SMART

Champs d'approche

stérile, 2 couches

Taille (cm)	RÉF	CD (unité)
75 x 90	33 705	168
100 x 100	33 706	100
150 x 150	33 707	40

Champ imperméable aux liquides, en film de polyéthylène résistant au déchirement et en non-tissé de polypropylène absorbant¹³. Pour recouvrir le patient et les équipements au bloc opératoire.

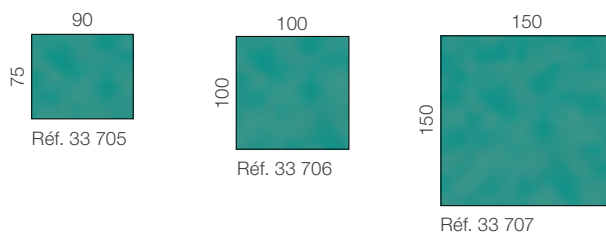

Toutes les dimensions sont indiquées en cm.

Raucodrape® Système de drapage opératoire

Champs et accessoires

Raucodrape®

Champs de tables

stérile

Taille (cm)	Réf.	CD (pièce)
champ de table standard - 2 couches et renfort		
120 x 140 cm	33 090	26 / 52
150 x 190 cm	33 091	15 / 30
champ de table orthopédique - 2 couches et renfort		
150 x 190 cm	33 092	11 / 22
Champ de table Special XL		
250 x 200 cm	34 096	7 / 14
housse mayo standard - 2 couches		
80 x 145 cm	33 093	35 / 70
housse mayo light - 2 couches light		
80 x 145 cm	33 094	40 / 80
housse mayo renforcée - 2 couches et renfort		
80 x 145 cm	33 095	25 / 50

Champ de table imperméable aux liquides et résistant au déchirement avec une couche absorbante en non-tissé pour toutes les tables d'appoint et à instrument¹⁴.

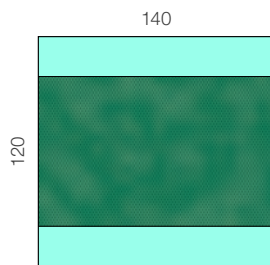

Réf. 33 090

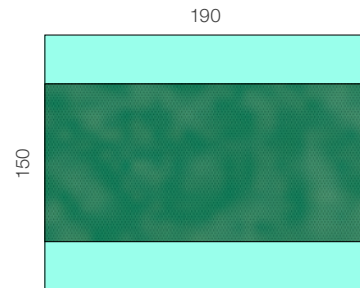

Réf. 33 091

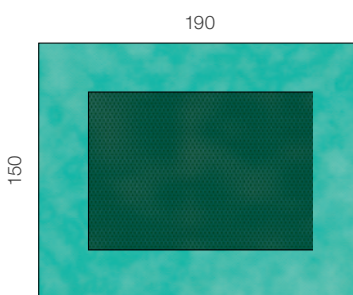

Réf. 33 092



Réf. 33 093

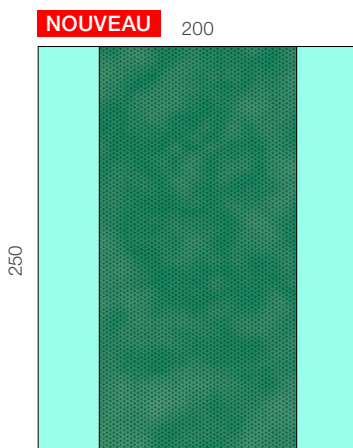

Réf. 34096

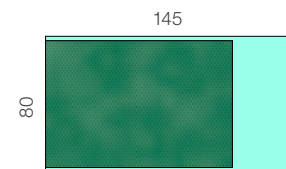

Réf. 33 094

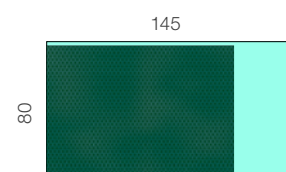

Réf. 33 095

Raucodrape® Système de drapage opératoire

Champs et accessoires

Raucodrape® PRO

Champs adhésifs

stérile

Taille (cm)	Réf.	CD (pièce)
2 couches		
50 x 50	33 010	80 / 320
75 x 75	33 012	40 / 160
75 x 90	33 013	38 / 152
90 x 110	33 020	25 / 100
90 x 150	33 022	19 / 76
150 x 180	33 025	20 / 40
175 x 180	33 016	17 / 34
150 x 240	33 018	15 / 30
175 x 300	33 024	10 / 20
2 couches Plus (avec renfort)		
150 x 180	33 015	18 / 36
175 x 180	33 017	15 / 30
150 x 250	33 019	14 / 28
190 x 225	33 021	11 / 22

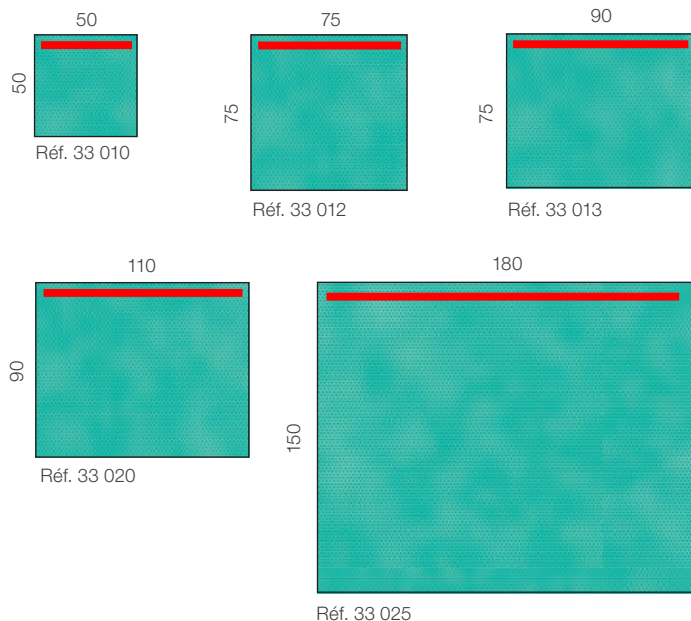

Champ adhésif, imperméable aux liquides, avec une bonne drapabilité, pour une application simple et précise sur le patient et pour délimiter le site opératoire¹⁵.

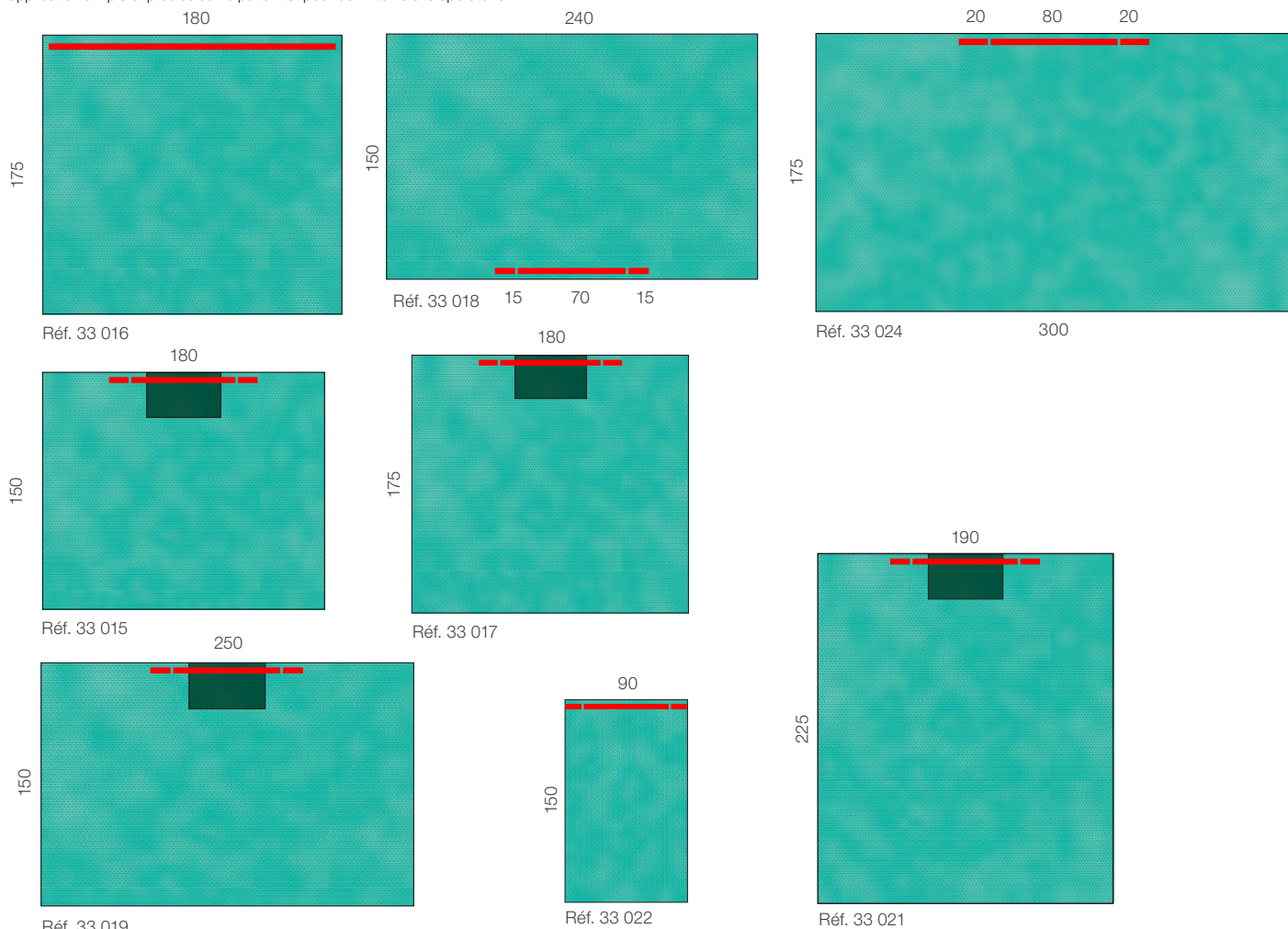

Raucodrape® Système de drapage opératoire

Champs et accessoires

Raucodrape® SMART

champs adhésifs

stérile, 2 couches

Taille (cm)	RÉF	CD (unité)
75 x 90	33 716	120
175 x 170	33 718	30
140 x 240	33 717	28

Champ adhésif, imperméable aux liquides¹⁶, pour une application simple et précise sur le patient et pour délimiter le site opératoire.

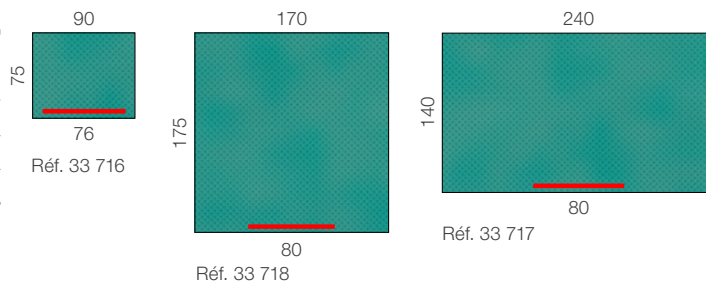

Raucodrape®

Champs fenêtrés

stérile

Taille/position/fenêtre	Taille (cm)	Réf.	CD (pièce)
2 couches light			
Ø 6 cm, centrée, ronde	45 x 75	33 040	130 / 520
Ø 8 cm, centrée, ronde	75 x 90	33 042	70 / 280

Champ imperméable aux liquides¹⁷, avec fenêtre disponible en différentes dimensions.

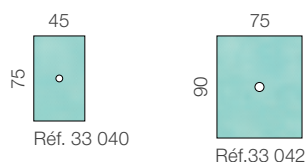

Raucodrape®

Champs fenêtrés pour péridurale

stérile

Taille/position/fenêtre	Taille (cm)	Réf.	CD (pièce)
champ pour péridurale, transparent, adhésif			
Ø 10 cm, centrée, ronde	75 x 100	33 148	55 / 220
champ pour péridurale, 2 couches, adhésif			
Ø 10 cm, excentrée, ronde	60 x 75	33 047	68 / 272

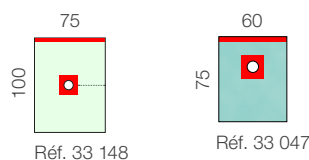

Raucodrape® PRO

Champs fenêtrés

stérile, 2 couches, adhésifs

Taille/position/fenêtre	Taille (cm)	Réf.	CD (pièce)
Ø 6 cm, centrée, ronde	50 x 60	33 041	70 / 280
Ø 8 cm, centrée, ronde	75 x 90	33 043	40 / 160
7 x 10 cm, excentrée, ovale	120 x 150	33 044	25 / 50
Ø 12 cm, excentrée, ronde	150 x 200	33 046	18 / 36

Champ partiellement adhésif, avec une bonne drapabilité, imperméable aux liquides¹⁸ avec fenêtre disponible en différentes dimensions.

___ signale le côté avec surface adhésive

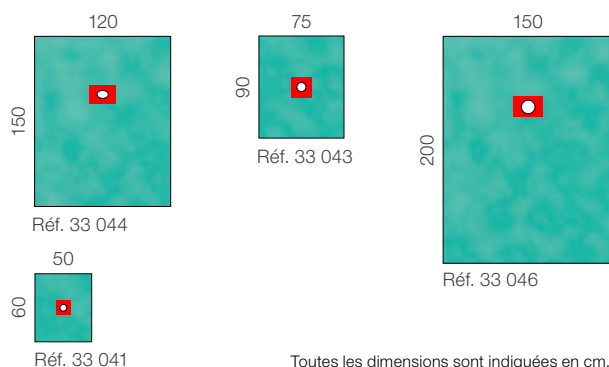

Toutes les dimensions sont indiquées en cm.

Raucodrape® Système de drapage opératoire

Champs et accessoires

Raucodrape® SMART

Champs fenêtrés

stérile, 2 couches, adhésif

Taille/position/fenêtre	Taille (cm)	RÉF	CD (unité)
variable	75 x 90	33 742	120
Ø 6 cm, centrée, ronde	50 x 60	33 740	240
7 x 10 cm, excentrée, ovale	120 x 150	33 741	50

Champ partiellement adhésif, imperméable aux liquides¹⁹ avec fenêtré, disponible en différentes dimensions.

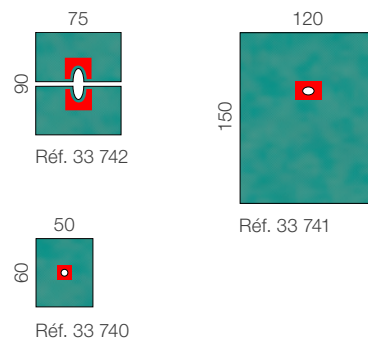

Raucodrape®

Champs de spécialités

stérile

	Taille (cm)	RÉF	CD (pièce)
champ d'accueil bébé	90 x 100	33 160	18 / 72
champ d'isolation verticale	250 x 330	33 038	13 / 26
champ de cystoscopie - 2 couches	90 x 175	33 039	35 / 70

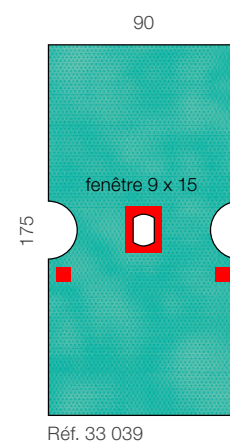
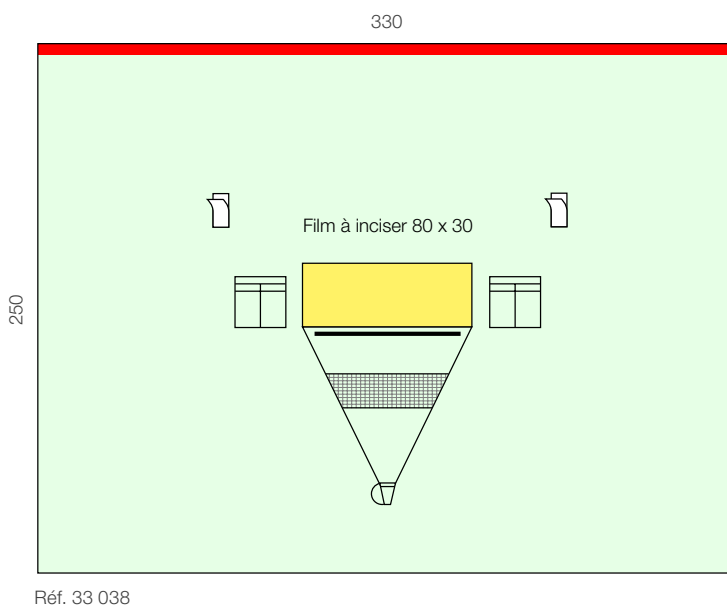
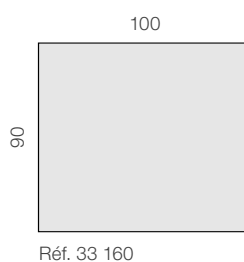

Raucodrape® Système de drapage opératoire

Champs et accessoires

Raucodrape® PRO

Champs en U

stérile

Taille (cm)	Dimensions de la fente (cm)	Réf.	CD (pièce)
2 couches			
150 x 200	10 x 65	33 067	14 / 28
150 x 250	10 x 80	33 073	14 / 28
225 x 260	10 x 100	33 069	13 / 26
2 couches Plus (avec renfort) avec passe-tubulaires intégrés			
225 x 280	10 x 100	33 060	10 / 20

Champ d'une bonne drapabilité, imperméable aux liquides²⁰, doté d'une fente en forme de U et de bandes adhésives en trois parties pour une application simple et précise sur le patient; pour les interventions au niveau des extrémités ainsi qu'au niveau de l'épaule, du cou et de la tête

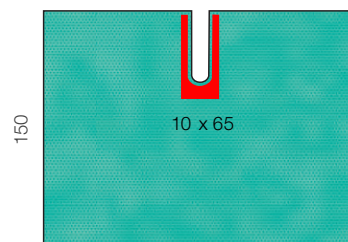

Réf. 33 067 200

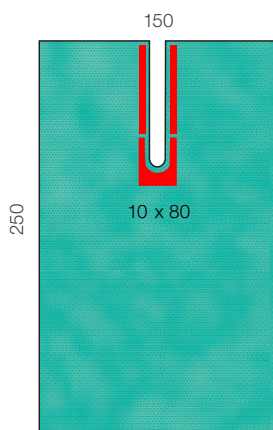

Réf. 33 073

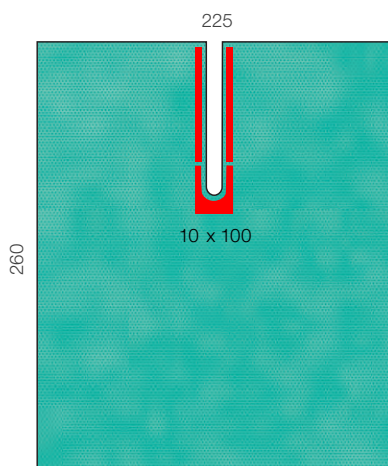

Réf. 33 069

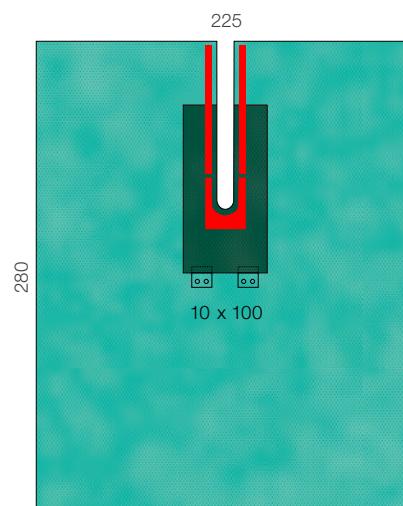

Réf. 33 060

Raucodrape® SMART

Champs en U

stérile, 2 couches

Taille (cm)	Dimensions de la fente (cm)	RÉF	VE (unité)
200 x 260	10 x 80	33 760	18

Champ imperméable aux liquides²¹, doté d'une fente en forme de U et de bandes adhésives en trois parties pour une application simple et précise sur le patient; pour les interventions au niveau des extrémités ainsi qu'au niveau de l'épaule, du cou et de la tête.

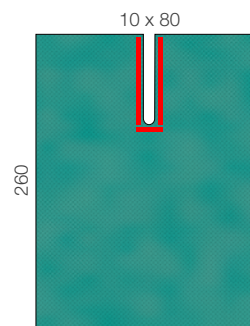

Réf. 33 760

— signale le côté avec surface adhésive

Toutes les dimensions sont indiquées en cm.

Raucodrape® Système de drapage opératoire

Champs et accessoires

Raucodrape®

Alèses en U

stérile, film PE

Taille (cm)	Dimensions de la fente (cm)	Réf.	CD (pièce)
120 x 150	14 x 50	33 065	60 / 120
150 x 210	14 x 75	33 066	40 / 80

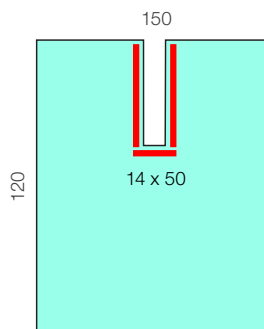

Réf. 33 065

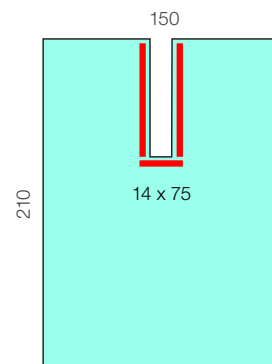

Réf. 33 066

Raucodrape®

Housses de protection pour appareils

stérile

Contenu	Taille (cm)	Réf.	CD (pièce)
Housse ampli de brillance, ronde	80 x 90	33 113	40 / 160
Charlotte ampli de brillance, ronde	Ø = 90	33 120	20 / 80
Charlotte ampli de brillance, ronde	Ø = 120	33 121	15 / 60
Housse ampli de brillance, rectangulaire	80 x 145	33 112	25 / 100
Housse ampli de brillance, rectangulaire	80 x 45	33 122	30 / 120
Housse ampli de brillance, rectangulaire	90 x 225	33 115	19 / 38
Gaine de caméra, pliage accordéon	13 x 250	15 966	40 / 160
Gaine de caméra, pliage camembert	15 x 250	33 119	20 / 80
Gaine de caméra, pliage télescopique	16 x 250	33 118	25 / 50

Pour les amplificateurs de brillance courants ainsi que pour les caméras et autres équipements en bloc opératoire.

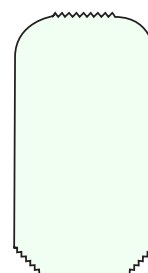

Réf. 33 113



Réf. 33 120



Réf. 33 121

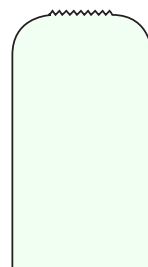

Réf. 33 112

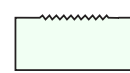

Réf. 33 122

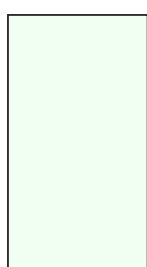

Réf. 33 115

Films à inciser

stérile

Contenu	Taille (cm)	Réf.	CD (pièce)
Film à inciser	12 x 17	25 440	10 / 80
Film à inciser	15 x 20	25 441	10 / 60
Film à inciser	30 x 20	25 442	10 / 80
Film à inciser	45 x 20	25 443	10 / 80
Film à inciser	40 x 35	25 444	10 / 80
Film à inciser	45 x 50	25 445	10 / 80
Film à inciser	45 x 65	25 446	10 / 40
Film à inciser	55 x 80	25 447	10 / 40
Film à inciser	72 x 88	25 448	10 / 40



Réf. 25 440



Réf. 25 441



Réf. 25 442



Réf. 25 443



Réf. 25 444



Réf. 25 445



Réf. 25 446



Réf. 25 447

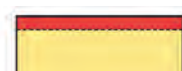

Réf. 25 448

Raucodrape® Système de drapage opératoire

Champs et accessoires

Raucodrape®

Accessoires

stérile

Contenu	Taille (cm)	Réf.	CD (pièce)
Bande adhésive	9 x 50	33 116	250/750
Bande auto-agrippante	2,5x20/24	33 127	100/400
Fixation de tubulures	9 x 11	33 147	100/500
Poche à instruments, 1 compartiment	38 x 40	33 109	110/440
Poche à instruments, 2 compartiments	38 x 40	33 110	110/440
Poche à instruments de coelioscopie, 2 compartiments	45 x 45	31 154	70/70
Poche à instruments de coelioscopie, 2 compartiments	25 x 45	33 156	120/480
Cache périnée	20 x 40	33 100	140/560
Manchette élastiquée	50	33 103	45/180
Jambières longues, 2 pièces	75 x 120	33 105	30/60
Stockinette courte, 1 bande adhésive en PE comprise	24 x 80 10 x 50	33 128	17/68
Stockinette moyenne, 1 bande adhésive en PE comprise	24 x 110 10 x 50	33 129	12/48
Stockinette large, 2 bandes adhésives en PE comprises	32 x 120 10 x 50	33 130	16/32
Essuie-mains (paire)	30 x 40	33 108	120/480
Champ sous-fessier	75 x 120	33 101	28/112
Champ sous-fessier avec poche	75 x 100	33 102	35/70
Poche de recueil des liquides	60 x 90	33 775	35/70

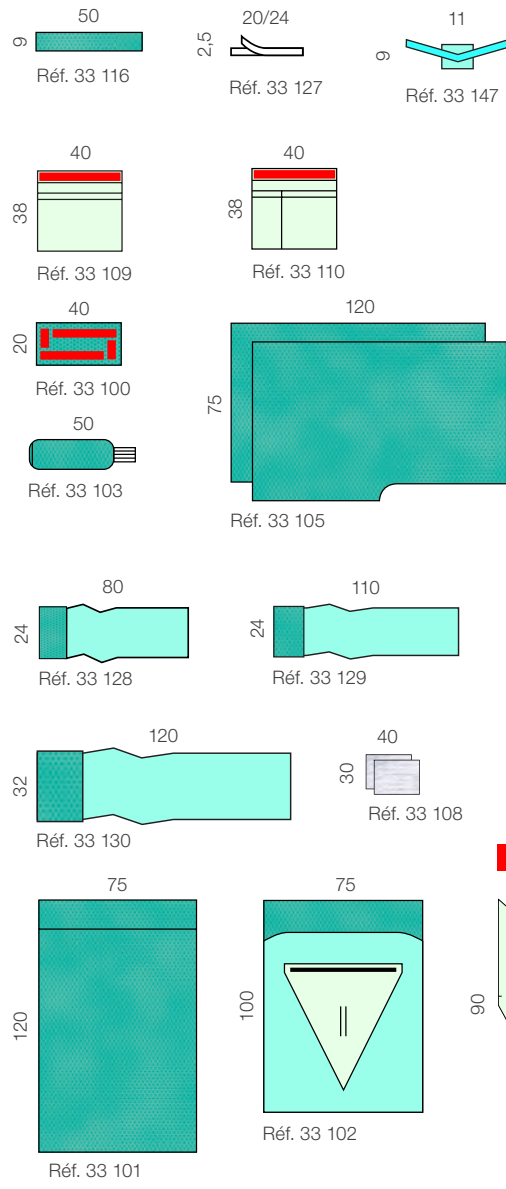

Raucodrape® SMART

Accessoires

stérile

Contenu	Taille (cm)	RÉF	CD (unité)
1 stockinette orthopédique, courte	33 x 55	33 770	440
1 bande adhésive en PE comprise	10 x 50		
1 stockinette orthopédique, longue	33 x 110	33 771	240
2 bandes adhésives en PE comprises	10 x 50		

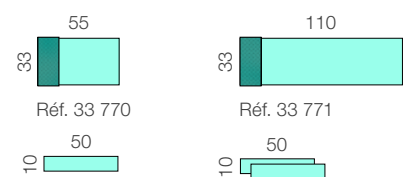

En complément des gammes d'habillement pour le bloc opératoire et pour recouvrir le patient.

Habillement pour le bloc opératoire

Pyjamas de bloc, casaques chirurgicales, masques chirurgicaux, coiffants opératoires, gants de chirurgie



Sentinex® Pyjamas de bloc – usage unique, bénéfices multiples

De bonnes raisons de choisir les pyjamas de bloc Sentinex®

- sécurité – une matière de qualité*
- hygiène – un vêtement propre chaque jour
- confort – port agréable**
- blouson de bloc à isolation thermique – protection contre le froid au bloc opératoire

Sentinex® Pyjamas de bloc

Taille	Réf.	CD (pièce)
Pyjamas de bloc verts		
XS	39 501	50
S	39 514	45
M	39 515	40
L	39 516	35
XL	39 517	35
XXL	39 518	30
Pyjamas de bloc bleus		
XS	39 502	50
S	39 519	45
M	39 520	40
L	39 521	35
XL	39 522	35
XXL	39 523	30
Blouson de bloc bleu		
M	39 512	40
L	39 513	40



* Les deux matières remplissent les critères de performance standard conformément à la norme EN 13795 relative aux casaques chirurgicales, en zone moins critique¹².



Un cordon de serrage flexible garantit une forme ajustée**

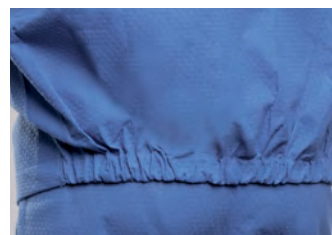

Élastique en bas du dos du blouson de bloc**

Tailles de confection

Femmes	34	36	38	40	42	44	46	48	50	52	54
Tailles internationales/L&R	XS	S		M		L		XL		XXL	
Hommes	–	44	46	48	50	52	54	56	58	60	62

Une gamme adaptée à vos besoins

Sentinex

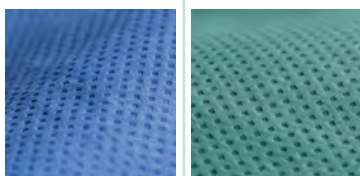

Pyjama
de bloc complet



Chemise
avec poches
pratiques



Pantalon doté
d'un cordon de serrage
pour un meilleur
maintien



Blouson de bloc doté
d'un élastique en bas
du dos pour plus de
sécurité au bloc

Sentinex[®] PRO Casaques chirurgicales

Les casaques chirurgicales à usage unique offrant à la fois confort et protection

PRO – une protection performante pour des interventions longues et complexes³

- large gamme
- conception remarquable, de qualité avec un confort pour l'utilisateur⁷
- répondent aux exigences de la norme EN 13795
- convient aux
 - ◆ interventions avec écoulement de fluides moyen à élevé
 - ◆ interventions chirurgicales longues

Deux matières : SMMS et Spunlace

SMMS



Spunlace



Sentinex® PRO Casaques chirurgicales

Cinq modèles: Basic, Standard, Spécial renforcé, Special renforcé avec passe-pouces, Special renforcé avec passe-pouces et bavette.

Basic



Sentinex® PRO
Casaque chirurgicale
Basic

Casaque pour petites interventions et soins, avec 3 lanières dans le dos.

Standard



Sentinex® PRO
Casaque chirurgicale
Standard

Casaque chirurgicale enveloppante avec région dorsale stérile grâce au rabat particulièrement large. Convient aux interventions avec écoulement de fluides faible.

Special (renforcé)



Sentinex® PRO
Casaque chirurgicale
Special renforcée

Casaque chirurgicale enveloppante basée sur le modèle Standard, dont l'imperméabilité aux liquides est renforcée au niveau du plastron et des manches. Convient aux interventions avec écoulement de fluides élevé.

Special



Sentinex® PRO
Casaque chirurgicale
Special avec
passe-pouces

Special



Sentinex® PRO
Casaque chirurgicale
Special avec
passe-pouces et bavette

Casaque chirurgicale enveloppante basée sur le modèle Standard, dont l'imperméabilité aux liquides est renforcée au niveau du plastron et des manches. Convient aux interventions avec écoulement de fluides élevé.

Sentinex[®] PRO Casaques chirurgicales

Les emballages Sentinex

Sentinex PRO[®] Casaques chirurgicales «double emballage»

- pour une préparation stérile
- avec papier crêpe stérile
- 2 essuie-mains

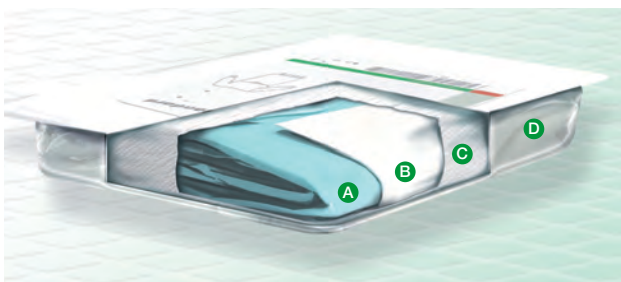

- A Sentinex casaque chirurgicale
- B essuie-mains
- C papier crêpe stérile (pliage pasteur)
- D blister souple pelable stérile

Sentinex PRO[®] Casaques chirurgicales «simple emballage»

- pour transfert stérile immédiat
- pour un déballage rapide
- sans papier crêpe stérile ni essuie-mains

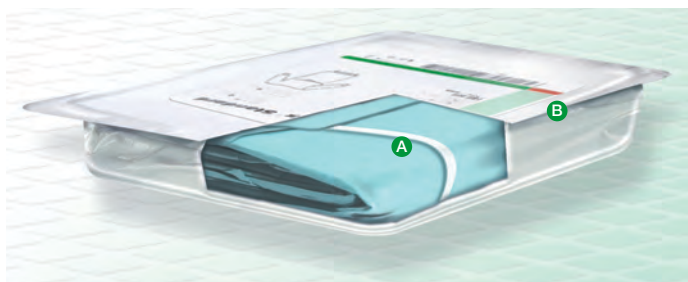

- A Sentinex casaque chirurgicale
- B blister souple pelable stérile

Sentinex[®] PRO Casaques chirurgicales SMMS stérile

Taille (cm)	Réf.	CD (pièce)
1 Casaques dos droit simple emballage		
120	19 380	48
130	19 381	44
150	19 382	40
2 Casaques de chirurgie ambulatoire simple emballage		
120	19 360	52
130	19 361	48
150	19 362	44
2 Casaques standards double emballage (avec 2 essuie-mains)		
120	19 340	52
130	19 341	48
150	19 342	44
170	19 343	40
150 large	19 344	40
3 Casaques renforcées/Haute Perf. double emballage (avec 2 essuie-mains)		
120	19 350	48
130	19 351	44
150	19 352	40
170	19 353	36
150 extra large	19 354	36

Sentinex[®] PRO Casaques chirurgicales Spunlace stérile

Taille (cm)	Réf.	CD (pièce)
2 Casaques standards double emballage (avec 2 essuie-mains)		
120	19 300	44
130	19 301	40
150	19 302	36
170	19 303	32
150 extra large	19 304	32
3 Casaques renforcées/Haute Perf. double emballage (avec 2 essuie-mains)		
120	19 310	40
130	19 311	36
150	19 312	32
170	19 313	28
150 large	19 314	28
4 Casaques renforcées/Haute Perf, Passe-pouces		
130	24 386	36
150	23 913	32
150, extra large	23 915	28
5 Casaques renforcées/Haute Perf, Passe-pouces et bavette		
130	23 899	32
150	23 907	28
150, extra large	23 909	24

Sentinex® SMART Casaques chirurgicales

Casaques chirurgicales à usage unique

SMART – protection pour les interventions courtes et simples⁴

- gamme spécifique
- conception de qualité
- répondent aux exigences de la norme EN 13795
- convient aux
 - ◆ interventions avec écoulement de fluides faible à moyen
 - ◆ interventions chirurgicales courtes, par ex. dents de sagesse, végétations, canaux carpiens

En fonction de la durée de l'intervention et de l'écoulement de fluides, choisissez entre le modèle Standard ou Special renforcé.



Sentinex® SMART **Casaque chirurgicale** **Standard**

Casaque chirurgicale enveloppante avec région dorsale stérile grâce au rabat large. Convient aux interventions avec écoulement de fluides faible.



Sentinex® SMART **Casaque chirurgicale** **Special renforcée**

Casaque chirurgicale enveloppante basée sur le modèle Standard, dont l'imperméabilité aux liquides est renforcée au niveau du plastron et des manches. Convient très bien aux interventions avec écoulement de fluides moyen.

Sentinex[®] SMART Casaques chirurgicales

Casaques chirurgicales à usage unique

Sentinex[®] SMART casaques chirurgicales sont disponibles exclusivement en double emballage stérile.

Sentinex SMART[®] Casaques chirurgicales double emballage

- pour une préparation stérile
- avec papier crêpe stérile
- 2 essuie-mains

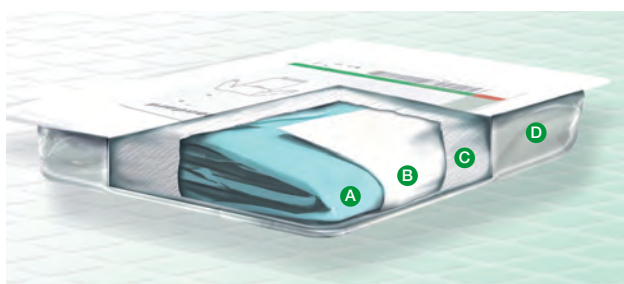

- A Sentinel casaque chirurgicale
- B essuie-mains
- C papier crêpe stérile (pliage pasteur)
- D blister souple pelable stérile

Sentinex[®] SMART

Casaques chirurgicales Standard

stériles, double emballage, 2 essuie-mains

Taille (cm)	Réf.	CD (pièce)
120 cm - M/L	33 651	52
130 cm - XL	33 652	48
150 cm - XXL	33 653	44

Sentinex[®] SMART

Casaques chirurgicales Special renforcées

stériles, double emballage, 2 essuie-mains

Taille (cm)	Réf.	CD (pièce)
120 cm - M/L	33 661	48
130 cm - XL	33 662	44
150 cm - XXL	33 663	40

Gants de chirurgie Sempermed®

NOUVEAUTÉ



Sempermed® Supreme

Un gant de chirurgie en latex naturel avec une enduction interne synthétique pour un enfilage et un retrait aisés. Une forme anatomique, avec le dos plus large et une courbure naturelle des doigts.



Sempermed® Syntegra IR

Un gant de chirurgie synthétique avec les mêmes propriétés physiques que le latex naturel. Sans poudre, produit non fabriqué à partir de latex de caoutchouc naturel, sans protéines allergéniques.

Gants de chirurgie Sempermed®

NOUVEAUTÉ

Sempermed® Supreme¹

Stérile, latex naturel, non poudré, couleur blanc écru, anatomique avec bord roulé, emballé par paire.

Taille	RÉF	CDT (boite /carton)
5,5	16 650	50/300
6	16 651	50/300
6,5	16 652	50/300
7	16 653	50/300
7,5	16 654	50/300
8	16 655	50/300
8,5	16 656	50/300
9	16 657	50/300

Sempermed® Supreme Plus¹

Stérile, latex naturel, non poudré, couleur blanc écru, avec un fort grip, anatomique avec bord roulé, emballé par paire.

Taille	RÉF	CDT (boite /carton)
5,5	34 650	50/300
6	34 651	50/300
6,5	34 652	50/300
7	34 653	50/300
7,5	34 654	50/300
8	34 655	50/300
8,5	34 656	50/300
9	34 657	50/300

Sempermed® Supreme Green¹

Stérile, latex naturel, non poudré, sous-gant, stérile couleur verte, facilite le double gantage et la détection des micro-perforations, emballé par paire.

Taille	RÉF	CDT (boite /carton)
5,5	39 701	50/300
6	33 721	50/300
6,5	33 722	50/300
7	33 723	50/300
7,5	33 724	50/300
8	33 725	50/300
8,5	33 726	50/300
9	33 727	50/300

Sempermed® Derma PF¹

Stérile, latex naturel, non poudré, gant d'intervention, stérile, couleur crème, facile à enfiler, emballés par paire.

Taille	RÉF	CDT (boite /carton)
5,5	39 890	50/300
6	39 471	50/300
6,5	39 472	50/300
7	39 473	50/300
7,5	39 474	50/300
8	39 475	50/300
8,5	39 476	50/300
9	39 477	50/300

Sempermed® Syntegra IR¹

Stérile, produit non fabriqué à partir de latex de caoutchouc naturel, non poudré, couleur crème, anatomique avec bord roulé, mêmes propriétés physiques que le latex, emballés par paire.

Taille	RÉF	CDT (boite /carton)
5,5	39 699	40/240
6	12 947	40/240
6,5	12 946	40/240
7	12 945	40/240
7,5	12 944	40/240
8	12 927	40/240
8,5	12 948	40/240
9	25 087	40/240

Sempermed® Syntegra UV¹

Stérile, produit non fabriqué à partir de latex de caoutchouc naturel, sans accélérateur, non poudré, couleur blanche, anatomique avec bord roulé, mêmes propriétés physiques que le latex, emballés par paire.

Taille	RÉF	CDT (boite /carton)
5,5	39 721	40/240
6	39 722	40/240
6,5	39 723	40/240
7	39 724	40/240
7,5	39 725	40/240
8	39 726	40/240
8,5	39 727	40/240
9	39 728	40/240

Source 1: DF-2016-093

Sentinex® Masques chirurgicaux



Sentinex® Lite

Un masque constitué d'une combinaison de matières légères, favorisant la perméabilité à l'air et offrant ainsi plus de «fraîcheur» que les masques chirurgicaux classiques. En limitant l'accumulation de chaleur, il participe à la réduction des éventuelles irritations cutanées.



Sentinex® SuperSoft

Avec une couche interne souple et douce, exempte de colorants et d'agents liants.



Sentinex® ExtraTouch

Grâce à sa coupe large et ses liens horizontaux, la zone de respiration est plus importante.



Sentinex® AntiFog

Les bandelettes antibuée intégrées et l'arceau nasal positionné vers l'extérieur empêchent la formation de buée sur les verres de lunettes et sur les oculaires de microscope.



Sentinex® Ultra

Masque écru composé de matières non blanches avec bandelettes antibuée.



Sentinex® SafetyShield avec visière antibuée

Masque pour une plus grande protection du personnel du bloc opératoire contre les infections[®]. La visière antireflet et antibuée protège l'ensemble du visage.

Tous les masques chirurgicaux répondent aux exigences de la norme EN 14683, type II. Les masques chirurgicaux Sentinex SafetyShield sont de type IIR. Tous nos masques chirurgicaux sont exempts de fibres de verre et ne sont pas fabriqués à partir de matières premières contenant du latex naturel.

Sentinex® Masques chirurgicaux

Modèle	Réf.	CD (pièce)
Sentinex Lite - léger	11 992	50 / 500
Sentinex Super Soft - Peau sensible	11 997	50 / 300
Sentinex Extra Touch - Découpage large	11 998	50 / 300
Sentinex Anti Fog - Spécial lunettes	11 986	50 / 300
Sentinex Ultra - Peau sensible - Anti-buée	11 999	50 / 300
Sentinex Safety Shield - avec visière anti-buée	11 989	25 / 100

Sentinex® Charlottes chirurgicales



Sentinex® Astro

Coiffe de protection intégrale en forme de cagoule, avec ourlets; la tête et le cou sont entièrement couverts grâce aux fermetures à lanières.

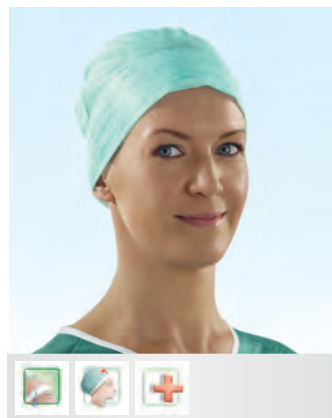

Sentinex® Nova

Coiffe qui s'adapte à votre morphologie. Bandeau frontal rabattable pour servir de bande anti-transpiration

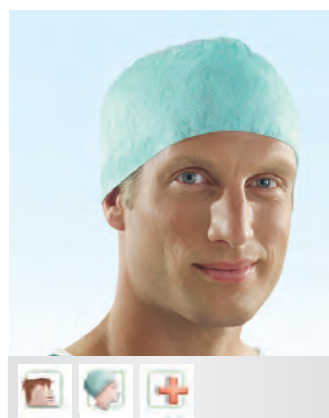

Sentinex® Flex

Calot de chirurgien pour cheveux courts: Conçu pour être confortable et respirant²².



Bonnet astro



Charlotte



Calot de chirurgien



Bonnet d'infirmière



Avec bande anti-transpiration



Pour le personnel



Pour les patients



Pour cheveux longs



Pour cheveux courts

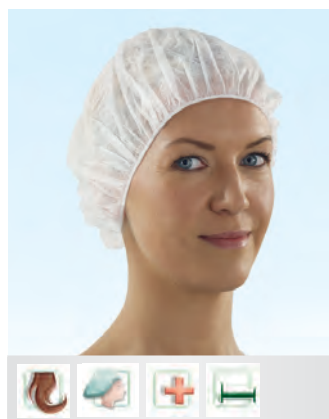
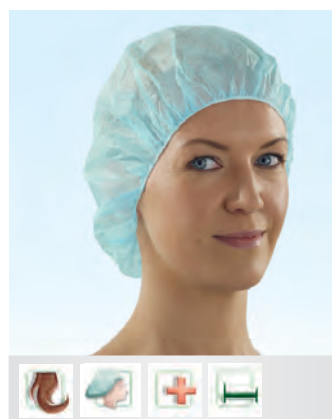
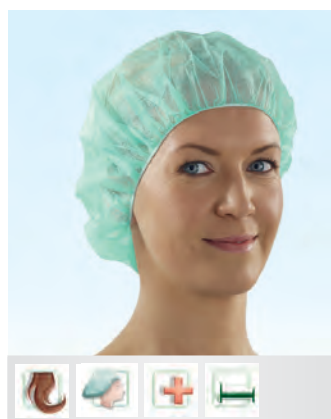

Sentinex® Easy

Charlotte à usage quotidien en milieu hospitalier. Couvre complètement la chevelure. Convient aux patients et visiteurs.

Sentinex® Charlottes chirurgicales

Modèle		Réf.	CD (pièce)
Sentinex Astro	Cagoule Astro, verte	17 421	100 / 600
Sentinex Nova	Coiffe pour infirmière avec lien, verte	17 424	100 / 600
Sentinex Flex	Calot de chirurgien, vert	17 426	100 / 600
Sentinex Easy	Charlotte, verte	17 427	100 / 600
Sentinex Easy	Charlotte, bleue	17 428	100 / 600
Sentinex Easy	Charlotte, blanche	17 429	100 / 600

Kitpack® Système opératoire multicomposant



Le Kitpack® désigne un assemblage individuel de drapage, gamme blanche et d'accessoires utilisés au bloc opératoire et nécessaires pour une intervention chirurgicale.

Conseil et service

Lohmann & Rauscher met à votre disposition une équipe de technico-commerciaux qui vous conseille pour définir la composition du Kitpack® adapté à vos besoins

Nous vous offrons :

- Un accompagnement et une assistance technique auprès de vos équipes
- Le développement et la création de champs opératoires spécifiques et personnalisés selon vos exigences
- Des solutions logistiques adaptées
- Un suivi performant par notre service clientèle
- Un gain de temps en optimisant votre processus d'achat avec une commande unique que vous recevrez en une seule livraison, accompagnée d'une seule facture



Le Kitpack répond à un système de contrôle exigeant pour un produit de qualité :

Le Kitpack est fabriqué sur notre site de production européen selon les directives et les techniques les plus récentes.

Notre procédure garantit la qualité des Kitpack avec des systèmes de contrôle minutieux et multiples des composants, avant, pendant et en fin de production, ainsi que par des contrôles rigoureux avant la libération du produit.

Le Kitpack est adapté pour chaque intervention chirurgicale :

Le Kitpack est élaboré d'une façon unique pour répondre précisément à vos besoins. Nos conseillers techniques et nos équipes en recherche et développement vous aident à définir la meilleure composition pour répondre à vos attentes de qualité et de coût. Les composants sélectionnés sont emballés dans l'ordre souhaité par l'équipe chirurgicale et en fonction de l'intervention.

Le Kitpack est élaboré avec des partenaires certifiés :

En plus de bénéficier des propriétés de notre gamme en drapage opératoire et habillement pour le bloc, L&R a recours pour les composants du Kitpack, à des fournisseurs renommés qui disposent de certifications adéquates et qui surtout sont partenaires de notre entreprise depuis de nombreuses années.

Le Kitpack est une source de sérénité supplémentaire:

Cette trousse multicomposant vous apporte un gain de temps, une réduction des tâches administratives liées à la gestion de votre stock, une gestion du dossier du patient et un suivi opératoire simples grâce à une étiquette de traçabilité unique pour tous les composants. Kitpack permet également une réduction des déchets d'emballage et une plus grande transparence des coûts.

Kitpack Premium , La bonne composition au juste prix

Lohmann & Rauscher, spécialiste du non tissé au bloc opératoire propose des Kitpack Premium qui offrent plusieurs avantages :

- Une composition standard minimum adaptée à une intervention chirurgicale donnée
- Une rapidité de mise en place
- Une offre économique avantageuse⁹.

Nos Kitpack Premium sont fabriqués de la même manière que nos Kitpack traditionnels et ne nécessitent aucun développement supplémentaire. Ils apportent un gain de temps car ils sont disponibles immédiatement. Ils vous permettent de mettre en place rapidement un nouveau concept Kitpack auprès de l'équipe chirurgicale ou peuvent vous aider à trouver une composition minimale qui s'adapte à la majorité des pratiques chirurgicales de votre établissement.

L&R vous propose plusieurs Kitpack Premium adaptés aux interventions les plus fréquentes.

Index

Référence	Page	Référence	Page	Référence	Page	Référence	Page	Référence	Page
11986.....	52	19380.....	47	33065.....	40	33453.....	25	33952.....	24
11989.....	52	19381.....	47	33066.....	40	33454.....	22	33958.....	26
11992.....	52	19382.....	47	33067.....	39	33455.....	22	33959.....	26
11997.....	52	23899.....	47	33069.....	39	33460.....	27	33963.....	26
11998.....	52	23907.....	47	33073.....	39	33463.....	27	34096.....	35
11999.....	52	23909.....	47	33090.....	35	33464.....	28	34650.....	50
12927.....	51	23913.....	47	33091.....	35	33465.....	27	34651.....	50
12944.....	51	23915.....	47	33092.....	35	33468.....	28	34652.....	50
12945.....	51	24386.....	47	33093.....	35	33470.....	29	34653.....	50
12946.....	51	25087.....	51	33094.....	35	33472.....	30	34654.....	50
12947.....	51	25440.....	40	33095.....	35	33473.....	30	34655.....	50
12948.....	51	25441.....	40	33100.....	41	33474.....	29	34656.....	50
15966.....	40	25442.....	40	33101.....	41	33475.....	31	34657.....	50
16650.....	50	25443.....	40	33102.....	41	33477.....	31	34915.....	15
16651.....	50	25444.....	40	33103.....	41	33478.....	31	34916.....	15
16652.....	50	25445.....	40	33105.....	41	33479.....	29	39471.....	51
16653.....	50	25446.....	40	33108.....	41	33480.....	32	39472.....	51
16654.....	50	25447.....	40	33109.....	41	33483.....	32	39473.....	51
16655.....	50	25448.....	40	33110.....	41	33487.....	21	39474.....	51
16656.....	50	31154.....	41	33112.....	40	33489.....	25	39475.....	51
16657.....	50	33001.....	34	33113.....	40	33651.....	49	39476.....	51
17421.....	53	33002.....	34	33115.....	40	33652.....	49	39477.....	51
17424.....	53	33003.....	34	33116.....	41	33653.....	49	39501.....	43
17426.....	53	33004.....	34	33118.....	40	33661.....	49	39502.....	43
17427.....	53	33005.....	34	33119.....	40	33662.....	49	39512.....	43
17428.....	53	33008.....	34	33120.....	40	33663.....	49	39513.....	43
17429.....	53	33009.....	34	33121.....	40	33705.....	34	39514.....	43
19300.....	47	33010.....	36	33122.....	40	33706.....	34	39515.....	43
19301.....	47	33012.....	36	33127.....	41	33707.....	34	39516.....	43
19302.....	47	33013.....	36	33128.....	41	33716.....	37	39517.....	43
19303.....	47	33015.....	36	33129.....	41	33717.....	37	39518.....	43
19304.....	47	33016.....	36	33130.....	41	33718.....	37	39519.....	43
19310.....	47	33017.....	36	33147.....	41	33721.....	51	39520.....	43
19311.....	47	33018.....	36	33148.....	37	33722.....	51	39521.....	43
19312.....	47	33019.....	36	33156.....	41	33723.....	51	39522.....	43
19313.....	47	33020.....	36	33160.....	38	33724.....	51	39523.....	43
19314.....	47	33021.....	36	33190.....	34	33725.....	51	39699.....	51
19340.....	47	33022.....	36	33401.....	16	33726.....	51	39701.....	51
19341.....	47	33024.....	36	33406.....	17	33727.....	51	39721.....	51
19342.....	47	33025.....	36	33407.....	17	33740.....	38	39722.....	51
19343.....	47	33038.....	38	33409.....	18	33741.....	38	39723.....	51
19344.....	47	33039.....	38	33415.....	14	33742.....	38	39724.....	51
19350.....	47	33040.....	37	33421.....	19	33760.....	39	39725.....	51
19351.....	47	33041.....	37	33422.....	19	33770.....	41	39726.....	51
19352.....	47	33042.....	37	33426.....	20	33771.....	41	39727.....	51
19353.....	47	33043.....	37	33443.....	21	33775.....	41	39728.....	51
19354.....	47	33044.....	37	33449.....	23	33901.....	16	39890.....	51
19360.....	47	33046.....	37	33450.....	23	33902.....	14		
19361.....	47	33047.....	37	33451.....	24	33909.....	18		
19362.....	47	33060.....	39	33452.....	23	33925.....	20		

Raucodrape PRO et SMART trouses et champs opératoires sont des dispositifs médicaux de classe Is (indication: recouvrement du patient, du matériel médical et des équipements durant les interventions chirurgicales).

Raucodrape champs et accessoires sont des dispositifs médicaux de classe Is (indication: recouvrement du patient, du matériel médical et des équipements durant les interventions chirurgicales).

Sentinex PRO et SMART casaques chirurgicales sont des dispositifs de classe Is (indication: vêtements de recouvrement pour minimiser le transfert d'agents infectieux entre le site opératoire et l'équipe chirurgicale durant les interventions chirurgicales).

Sentinex pyjamas de blocs, masques chirurgicaux et coiffants sont des dispositifs médicaux de classe I non-stérile (indication: vêtements de recouvrement pour minimiser l'apport d'agents infectieux dans le bloc opératoire).

Le Kitpack désigne un assemblage individuel de drapage, gamme blanche et d'accessoires utilisés au bloc opératoire et nécessaires pour une intervention chirurgicale

Sources:

- 1) DF-2016-087
- 2) DF-2016-088
- 3) DF-2016-089
- 4) DF-2016-090
- 5) DF-2016-107
- 6) DF-2016-091
- 7) DF-2016-108
- 8) DF-2016-092
- 9) DF-2016-084
- 10) DF-2016-094
- 11) DF-2016-095
- 12) DF-2016-096
- 13) DF-2016-097
- 14) DF-2016-098
- 15) DF-2016-099
- 16) DF-2016-100
- 17) DF-2016-101
- 18) DF-2016-102
- 19) DF-2016-103
- 20) DF-2016-104
- 21) DF-2016-105
- 22) DF-2016-106

Tous les dispositifs médicaux sont fabriqués par Lohmann & Rauscher International GmbH & Co KG. Evaluation de la conformité par le TÜV (CE0123) - sauf produit de classe I non-stérile. Lire attentivement les étiquetages. Pris en charge à l'hôpital dans le cadre d'actes couverts par l'assurance maladie.

Laboratoires Lohmann & Rauscher ZA de Choisy
88200 REMIREMONT
Tél.: 0329623606 – SIREN 380 236 091 –
RCS Epinal B 380 236 091

Les gants de chirurgie Sempermed® sont des dispositifs médicaux de classe IIa, les gants d'examen Sempercare® sont des dispositifs médicaux de classe I et Is. Indiqués respectivement pour les interventions chirurgicales et les examens médicaux.

Fabriqués par Semperit Investments Asia Pte Ltd.
Evaluation de la conformité par le TUV (CE0123),
sauf Classe I.

